

TABLE DES MATIÈRES

Informations générales.....	2
But de ce manuel.....	2
Identification constructeur et appareillage.....	3
Informations sur la sécurité.....	3
Normes de sécurité.....	3
Équipements de sécurité.....	4
Signaux de sécurité.....	5
Informations techniques.....	6
Données techniques.....	6
Description générale appareillage.....	7
Organes principaux.....	8
Installation.....	9
Emballage et déemballage.....	9
Planification installation équipement.....	9
Définition parcours câble périmétral.....	11
Méthode de rentrée au poste de rechargement.....	11
Préparation et délimitation des aires de travail.....	12
Installation câble périmétral.....	16
Installation poste de rechargement et alimentateur.....	17
Rechargement des batteries lors de la première utilisation.....	19
Réglages.....	19
Recommandations pour les réglages.....	19
Réglage hauteur de coupe.....	19
Utilisation et fonctionnement.....	20
Obligations pour l'utilisation.....	20
Description panneau de commandes et présentation des menus.....	20
Mise en service.....	21
Usage du robot dans des zones fermées non dotées de station de recharge.....	22
Accès au menu à travers l'appli.....	22
Configuration du menu utilisateur à travers l'application mobile.....	22
Configuration menu - modes de programmation.....	23
Arrêt en sécurité du robot.....	26
Inactivité prolongée et remise en service.....	26
Rechargement batteries pour inactivité prolongée.....	27
Conseils d'utilisation.....	28
Entretien ordinaire.....	28
Conseils d'entretien.....	28
Tableau des fréquences d'entretien programmé.....	28
Nettoyage robot.....	29
Recherche de pannes.....	30
Pannes, causes et remèdes.....	30
Remplacement des composants.....	32
Recommandations pour le remplacement des pièces.....	32
Remplacement batteries.....	32
Remplacement lame.....	32
Mise hors service du robot.....	33
Déclaration de conformité.....	34
Uk declaration of conformity.....	35
Normes de garantie.....	36
Conditions et limitations.....	36
Comment demander le service d'assistance sous garantie.....	36
Définitions supplémentaires.....	36

Toute reproduction, même partielle, de ce document sans l'autorisation écrite du Fabricant est interdite. Le fabricant est engagé dans une politique d'amélioration constante de ses produits et se réserve donc le droit d'apporter des modifications à ce document sans obligation de préavis, sous réserve que cela n'entraîne pas de risques pour la sécurité. © 2008 - Auteur des textes, des illustrations et de la mise en page : Tipolito La Zecca. Les textes peuvent être reproduits, intégralement ou partiellement, sous réserve que le nom de leur auteur soit mentionné.

BUT DE CE MANUEL

FR

- Ce manuel, qui fait partie intégrante de la machine, a été réalisé par le Fabricant dans le but de fournir les informations nécessaires aux personnes qui sont autorisées à interagir avec elle tout au long de son existence.
- Afin d'adopter une bonne technique d'utilisation, les destinataires des informations devront les lire attentivement et les appliquer de façon rigoureuse.
- Ces informations sont originales et fournies par le constructeur.
- La lecture de ces informations permettra d'éviter de nuire à la santé et à la sécurité des personnes et de provoquer des préjudices économiques.
- Conserver ce Manuel pendant toute la durée de vie de la machine dans un endroit connu et facile d'accès afin de toujours l'avoir à sa disposition dès lors qu'il s'avère nécessaire de le consulter.
- Certaines informations et illustrations reportées dans ce Manuel pourraient ne pas correspondre parfaitement à la machine qui est entre vos mains, mais ceci ne porte aucunement atteinte à son fonctionnement.
- Le Fabricant se réserve le droit d'apporter des modifications sans obligation de le communiquer au préalable.
- Pour mettre en exergue certaines parties du texte particulièrement importantes ou pour indiquer quelques prescriptions essentielles, des symboles ont été adoptés. En voici la signification :



Danger - Attention

Ce symbole signale des situations de grave danger qui, si elles sont négligées, peuvent nuire sérieusement à la santé et à la sécurité des personnes.



Précaution - Avertissement

Ce symbole signale qu'il est nécessaire d'adopter des comportements appropriés pour ne pas nuire à la santé et à la sécurité des personnes et ne pas provoquer de préjudices économiques.



Important

Ce symbole signale des informations techniques particulièrement importantes, à ne pas négliger.

robot, lire attentivement le manuel de l'opérateur et s'assurer d'en avoir compris les instructions.

- Utiliser seulement des pièces détachées d'origine, ne pas modifier le design du robot, ne pas altérer, négliger, éliminer ou bypasser les dispositifs de sécurité installés. Le Constructeur décline toute responsabilité en cas d'utilisation de pièces détachées non d'origine. Le non-respect de ces conditions peut entraîner des problèmes graves pour la santé et la sécurité des personnes.
- Contrôler qu'il n'y ait pas de jouets, outils, branches, vêtements ou autres objets sur le gazon qui puissent endommager les lames. D'éventuels objets sur le gazon peuvent également endommager ou bloquer le robot.
- Ne jamais permettre de s'asseoir sur le robot. Ne jamais soulever le robot pour inspecter la lame ou pour le transporter quand il est allumé. Ne pas introduire les mains et les pieds sous l'appareillage quand il est allumé.
- Ne pas utiliser le robot quand un arroseur est en fonction. Dans ce cas, programmer le robot et l'arroseur de manière à ce qu'ils ne fonctionnent pas simultanément. Ne pas laver le robot avec des jets d'eau à haute pression et ne pas le plonger, partiellement ou complètement, dans de l'eau, car il n'est pas étanche.
- Débrancher l'alimentation électrique et actionner le dispositif de sécurité avant d'effectuer toute intervention de réglage ou d'entretien pouvant être effectuée par l'utilisateur. Utiliser les protections individuelles prévues par le Constructeur, en particulier, lorsque l'on intervient dans la lame, utiliser les gants de protection.
- Le nettoyage et l'entretien destinés à être exécutés par l'utilisateur ne doivent pas être effectués par des enfants sans surveillance.
- Ne pas utiliser le robot avec la lame de coupe endommagée. La lame de coupe doit être remplacée.
- Ne pas utiliser le robot avec les parties externes endommagées. En cas de dommages mécaniques à celles-ci, il faut les remplacer.
- Ne pas utiliser le robot avec le câble d'alimentation du transformateur endommagé. Un câble endommagé peut porter au contact avec des parties sous tension. Le câble doit être remplacé par le Constructeur ou par son service d'assistance ou par une personne avec une qualification similaire, de sorte à prévenir tout risque.
- Durant l'utilisation, en cas d'endommagement du câble d'alimentation, appuyer sur la touche « STOP » pour arrêter le robot et débrancher la fiche d'alimentation de la prise électrique.
- Contrôler visuellement le robot à des intervalles réguliers pour s'assurer que la lame, les vis de montage et le mécanisme de coupe ne soient pas usés ou endommagés. S'assurer que tous les écrous, les boulons et les vis sont serrés pour garantir le bon fonctionnement du robot.
- Durant l'utilisation, en cas de vibration anormale du robot, appuyer sur la touche « STOP » pour l'arrêter et débrancher la fiche d'alimentation de la prise électrique.
- Il est absolument interdit d'utiliser et de recharger le robot dans des milieux explosifs et dans des milieux inflammables.
- Utiliser seulement le chargeur de batterie et l'alimentateur fourni par le fournisseur. Une utilisation inappropriée peut causer des secousses électriques, une surchauffe ou perte de liquides corrosifs de la batterie. En cas de sortie de liquide, la batterie doit être lavée avec de l'eau/agent neutralisant, en cas de contact avec les yeux, consulter un médecin.

ÉQUIPEMENTS DE SÉCURITÉ

1. Capteur d'obstacles

En cas de collision avec un objet, en mesure de supporter l'impact avec le robot (bien fixé au sol et bien dimensionné), d'une hauteur supérieure ou égale à 15 cm, le capteur de collision est activé. En cas d'activation, le robot interrompt sa progression et change de direction pour éviter l'obstacle. L'activation du capteur ne garantit pas complètement la sécurité des personnes, des enfants ou des animaux.

2. Inclinomètre

Si le robot travaille sur une surface inclinée hors des spécifications techniques ou qu'il capote, le robot arrête la lame de coupe.

3. Interrupteur d'arrêt d'urgence

Placé sur la partie supérieure de la tondeuse-robot avec l'inscription "STOP" écrite en plus gros par rapport aux autres commandes

présentes sur le bloc de touches numériques. Si on appuie sur ce bouton pendant le fonctionnement, la tondeuse-robot s'arrêtera aussitôt et la lame se bloquera.







4. Protection contre la surintensité de courant

Chacun des moteurs (lame et roues) est contrôlé en permanence pendant le fonctionnement dans toutes les situations susceptibles d'entraîner une surchauffe. En cas de surintensité de courant dans le moteur-roues, le robot effectue des tentatives dans le sens opposé. Si la surintensité de courant persiste, le robot s'arrête pour signaler l'erreur. Si la surintensité de courant se présente dans le moteur de la lame de coupe, il y a deux champs d'intervention. Si les paramètres sont compris dans le premier champ, le robot effectuera des manœuvres pour débloquer la lame de coupe. Si la surintensité de courant est en dessous du champ de protection, le robot s'arrêtera en signalant l'erreur moteur.

5. Capteur absence de signal

En cas d'absence du signal, le robot s'arrête automatiquement.

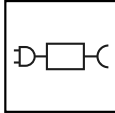
SIGNAUX DE SÉCURITÉ

	<p>Lire attentivement les instructions d'emploi et bien en comprendre la signification avant d'utiliser la machine.</p>		<p>Garder les distances de sécurité avec la machine durant son fonctionnement.</p> <p>Pendant le fonctionnement du robot vérifier l'absence de personnes (notamment enfants, personnes âgées ou invalides) et d'animaux domestiques dans la zone de travail. Garder les enfants, les animaux domestiques et les autres personnes à distance de sécurité avec la machine lorsque celle-ci est en marche. Pour éviter ce risque, on conseille de programmer l'activité productive du robot à des heures appropriées.</p>
	<p>Ne pas toucher la lame rotative, ne pas introduire les mains et les pieds sous la machine lorsqu'elle est en marche. Attendre l'arrêt complet de la lame et des parties rotatives avant d'y accéder.</p>		<p>Attention ! Ne pas nettoyer ou laver la machine avec des jets d'eau.</p> <p>Pendant le fonctionnement du robot vérifier l'absence de personnes (notamment enfants, personnes âgées ou invalides) et d'animaux domestiques dans la zone de travail. Garder les enfants, les animaux domestiques et les autres personnes à distance de sécurité avec la machine lorsque celle-ci est en marche. Pour éviter ce risque, on conseille de programmer l'activité productive du robot à des heures appropriées.</p>
	<p>Ne pas monter sur la machine.</p>		<p>Utiliser le robot uniquement avec les modèles d'alimentateurs indiqués dans les « Données techniques » du chapitre « Informations techniques ».</p>
	<p>Actionner le dispositif de sécurité avant de travailler sur la machine ou de la soulever.</p>		

DONNÉES TECHNIQUES
FR

Description		Modèle		
		8040BA0	8040BA0	8040BA0
Power KIT		3.45Ah - 2A LIGHT	6.9Ah - 5A MEDIUM	10.35Ah - 8A PREMIUM
Surface maximum pouvant être rasée				
Capacité de travail (-20%(*))	m2 (sq ')	800 (8608 ')	1200 (12912 ')	1800 (19368 ')
Caractéristiques				
Dimensions (B x A x P)	mm	635x464x300		
Poids robot batterie y compris	kg	15,0	15,3	15,6
Hauteur coupe (Min-Max)	mm (")	20 - 65 (0,78-2,56 ")		
Diamètre lame	mm (")	250 (9,84 ")		
Moteurs		sans charbons		
Vitesse lame de coupe	RPM	3000 Maintien		
Vitesse de mouvement	Mètres / Minute	30 (97,7 ')		
Pente maximum gérée et recommandée (*)	%	45% admissible, en fonction des conditions du gazon et des accessoires installés. 35% maximum gérée et recommandée. Dans des conditions régulières du gazon. 20% à proximité du bord extérieur ou du câble périmétral.		
Température d'exercice ambiante	Max °C	ROBOT : -10°(14 F.) (Min) +50° (122 F.) (Max) POSTE DE RECHARGEMENT : -10°(14 F.) (Min) +45° (113 F.) (Max) CHARGEUR DE BATTERIE : -10°(14 F.) (Min) +40° (104 F.) (Max)		
Niveau de puissance sonore mesurée	dB(A)	63		
Degré de protection à l'eau	IP	ROBOT : IPx5 POSTE DE RECHARGEMENT : IPx4 CHARGEUR DE BATTERIE : IPx4		
Caractéristiques électriques				
Alimentateur (pour batterie au lithium)		Mean Well OWA-60E-30ZCT Entrée : 100 - 240 V~; 1.2 A; 50/60 Hz; Class 2 Sortie : 29.4 V ===; 2.0 A	Mean Well ELG-150-30ZCTE Entrée : 100 - 240 V~; 2 A; 50/60 Hz; Class 1 Sortie : 29.4 V ===; 5.0 A	Mean Well ELG-240-30ZCTE Entrée : 100 - 240 V~; 2.2 A; 50/60 Hz; Class 1 Sortie : 29.4 V ===; 8.0 A
Type d'accumulateurs et de recharge				
Batterie Rechargeable Lithium-ion (tension nominale)		25.2V 3.45Ah	25.2V 6.9Ah	25.2V 10.35Ah
Type de recharge		à contact	à contact	à contact
Durée moyenne de la recharge	hh:mm	2:00	1:30	1:30
Durée moyenne de travail après un cycle complet de recharge (*)	hh:mm	01:30	03:00	04:00

(*) En fonction des conditions du gazon, du manteau d'herbe et de la complexité de la zone de coupe.

Fréquences		
Émetteur pour guidage du robot		Bande de fréquence de travail (Hz) 500 - 60000 Puissance maximum à radio-fréquence (dBm) < 10
Bluetooth		Bande de fréquence de travail (Hz) 2402 - 2480 Puissance maximum à radio-fréquence (dBm) < 14
GSM		Bande de fréquence de travail (Hz) 850/900/1800/1900 Puissance maximum à radio-fréquence (dBm) < 33
équipements/accessoires/fonctionnalités		
Zones gérées y compris la principale		4
Capteur pluie		de série
Mode ECO Autoprogrammation (breveté)		de série
Module Connect (GPS, GPRS)		Optional
Méthode de rentrée au poste de recharge		« V-Meter » - « Par le câble »
Longueur maximum câble périmétral (indicative, calculée sur la base d'un périmètre régulier)	m (')	1000 (3280')

(*) En fonction des conditions du gazon, du manteau d'herbe et de la complexité de la zone de coupe.

DESCRIPTION GÉNÉRALE APPAREILLAGE

L'appareil est un robot conçu et construit pour tondre automatiquement l'herbe de jardins ou pelouses d'habitations à n'importe quelle heure du jour et de la nuit. Il est petit, compact, silencieux et facile à transporter.

En fonction des différentes caractéristiques de la surface à tondre, le robot peut être programmé de façon à travailler sur plusieurs aires : une aire principale et plusieurs aires secondaires (en fonction des spécificités de chaque modèle).

Lorsqu'il est en marche, le robot effectue la tonte de l'aire délimitée par le câble périmétral.

Lorsque le robot relève le câble périmétral ou rencontre un obstacle, il change casuellement de trajectoire et repart dans la nouvelle direction. Le robot ne dépasse pas le fil de délimitation du périmètre pour une distance supérieure à la moitié de sa longueur.

En fonction du principe de fonctionnement random, le robot effectue la tonte automatique et complète de la pelouse délimitée (voir figure).

Le robot est en mesure de reconnaître la présence d'herbe plus haute et/ou plus touffue dans une zone du jardin et d'actionner automatiquement, s'il le juge nécessaire, le mouvement à spirale pour une finition de coupe parfaite de la pelouse.

La surface de pelouse que le robot peut tondre dépend d'une série de facteurs :

- modèle du robot et batteries installées ;
- caractéristiques de l'aire (périmètres irréguliers, surface non uniforme, fractionnement de l'aire, etc.) ;
- caractéristiques de la pelouse (type et hauteur de l'herbe, humidité, etc.) ;
- conditions de la lame (avec aiguisage plus efficace, sans résidus ni incrustations, etc.).

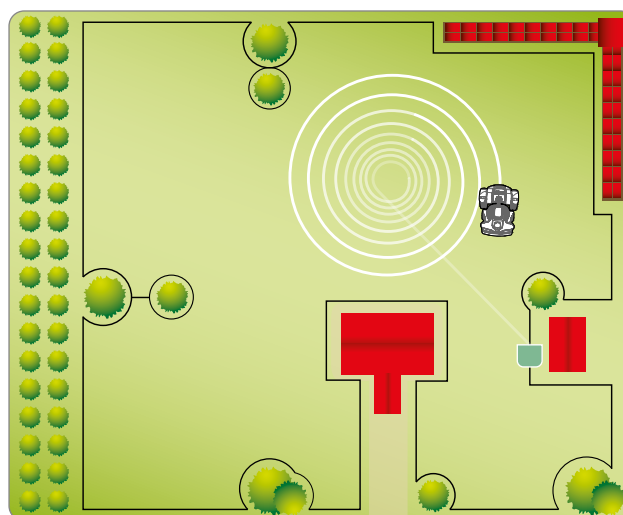
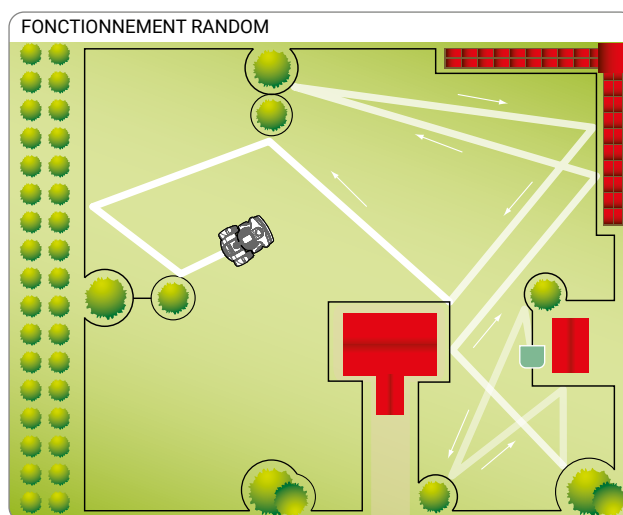

ORGANES PRINCIPAUX

MODÈLE		8040ELO
Version		A
①	Robot	✓
②	Clavier commandes	✓
③	Capteur pluie	✓
④	Manche	✓
⑤	Lame de coupe	✓
⑥	Écheveau câble périmétral	0
⑦	Clous	20
⑧	Poste de rechargement	✓
⑨	Manuel d'emploi	✓
⑩	Joint pour fil de délimitation du périmètre	-



Important

Dans certaines configurations commerciales, le power Kit peut être vendu séparément.

	POWER KIT	LIGHT	MEDIUM	PREMIUM
⑪	Batterie	25.2V 3.45Ah	25.2V 6.9Ah	25.2V 10.35Ah
⑫	Alimentateur	2.0 A	5.0 A	8.0 A
⑬	Émetteur et Tourelle de recharge	à contact	à contact	à contact
⑭	Module de recharge	à contact	à contact	à contact

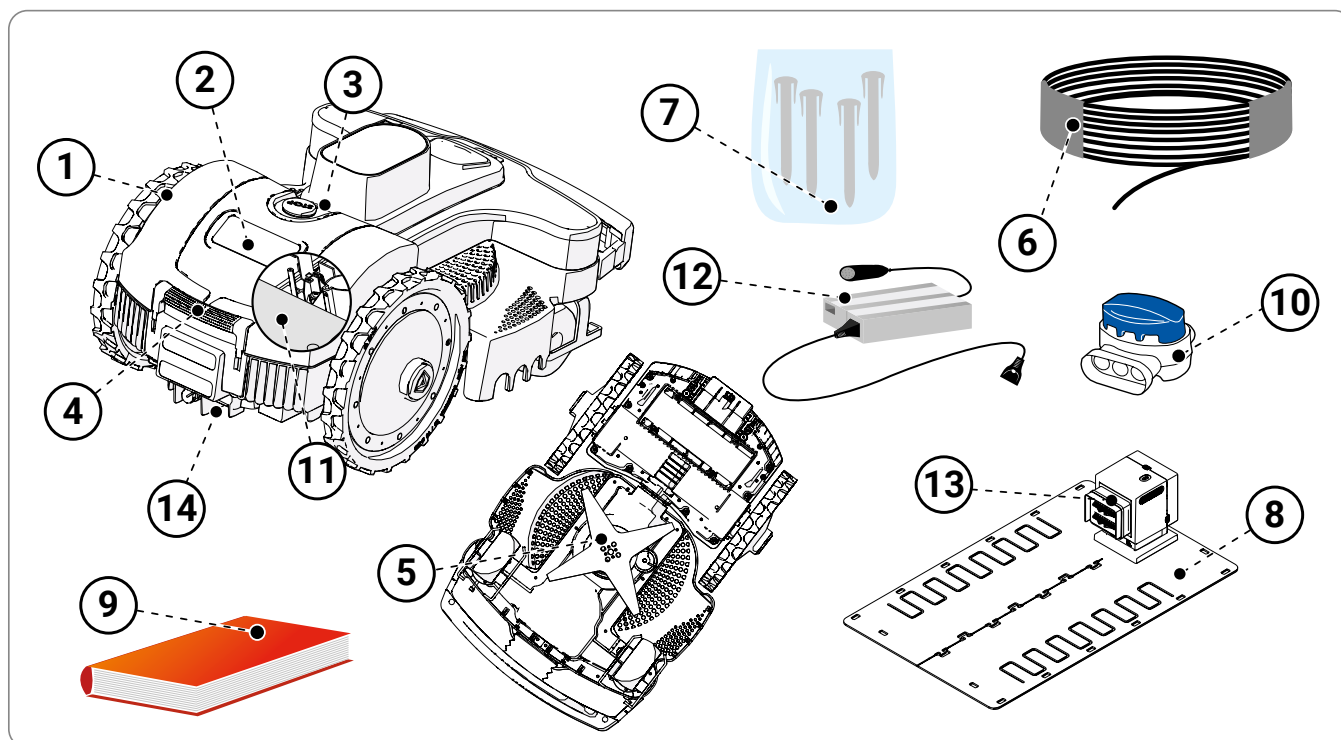

L'appareil est livré opportunément emballé. Lors de son désemballage, le sortir avec précaution et vérifier l'intégrité des pièces le composant.



Précaution - Avertissement

Garder les pellicules en plastique et les récipients en plastique hors de portée des bébés et des enfants en bas âge : danger d'étouffement !



Important

Conserver le matériel d'emballage pour toute utilisation future.

PLANIFICATION INSTALLATION ÉQUIPEMENT

L'installation du robot ne comporte pas d'opérations difficiles à exécuter mais demande un minimum de planification préliminaire de façon à définir la zone la mieux indiquée pour installer le poste de rechargement, l'alimentateur et pour tracer le parcours du câble périmétral.

- Le poste de rechargement doit être positionné au bord de la pelouse, de préférence dans l'aire la plus grande et à partir de laquelle d'autres zones de pelouse seraient plus faciles d'accès. L'aire où est installé le poste de rechargement sera ci-après définie "Zone Principale".



Précaution - Avertissement

Positionner l'alimentateur dans une zone à laquelle les enfants ne peuvent pas avoir accès. Par exemple, à une hauteur supérieure à 160 cm (63").



Précaution - Avertissement

Faire en sorte que l'accès à l'alimentateur ne soit permis qu'aux personnes autorisées.



Précaution - Avertissement

Afin de pouvoir effectuer le branchement électrique, il est nécessaire qu'à proximité de la zone d'installation, il y ait une prise de courant. Vérifier que le branchement au réseau d'alimentation soit conforme aux lois en vigueur en la matière. Pour opérer en toute sécurité, l'installation électrique à laquelle est branché l'alimentateur doit être équipée d'un système de mise à la terre fonctionnant correctement. Le circuit fourni doit être protégé par un interrupteur différentiel (DDR) avec un courant d'activation non supérieur à 30 mA.



Important

Il est conseillé d'installer le groupe dans une armoire à équipements électriques (pour intérieur ou extérieur) équipée d'une fermeture à clef et bien aérée pour maintenir une bonne circulation de l'air.

- À la fin de chaque cycle de travail, le robot doit pouvoir facilement trouver son poste de rechargement qui sera le point de départ pour un nouveau cycle de travail et pour atteindre éventuellement d'autres zones de travail, ci-après définies "Aires Secondaires".
- Positionner le poste de rechargement en respectant les règles suivantes :
 - zone plate ;
 - terrain compact et stable, en mesure de garantir un bon drainage ;
 - de préférence dans la zone la plus grande de la pelouse ;
 - vérifier que les asperseurs éventuellement présents ne dirigent pas leur jet d'eau à l'intérieur du poste de rechargement ;
 - l'entrée du poste de rechargement doit être positionnée comme dans la figure pour permettre au robot d'y rentrer en suivant le câble périmétral dans le sens des aiguilles d'une montre ;
 - avant le poste de rechargement, il doit y avoir 200 cm (78,74 ") rectilignes ;
 - éventuels bords ou barres en métal de séparation du gazon à proximité de la base peuvent créer des interférences au signal. Positionner la base d'un autre côté du jardin ou éloigner la base du bord de séparation. Pour plus d'informations, s'adresser au Service Après-vente du Fabricant ou à l'un des centres agréés.

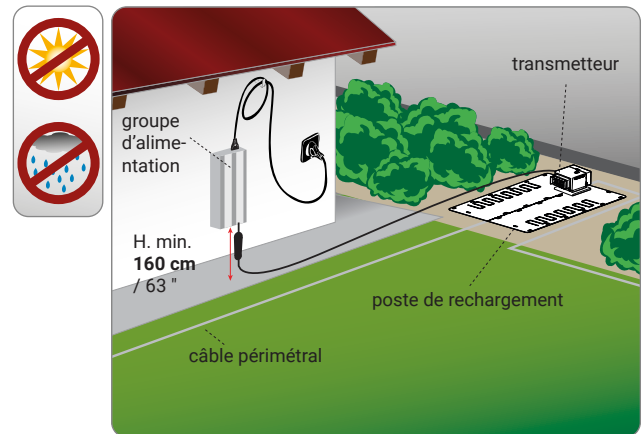

- Le poste de rechargement doit être bien fixé au sol. Pour empêcher qu'une marche d'entrée ne se forme au poste de rechargement, positionner si nécessaire à son entrée un petit tapis d'herbe artificielle pour compenser la marche. Autrement, enlever une partie de la pelouse et installer le poste de rechargement au ras de l'herbe.
- Le poste de rechargement est relié à l'alimentateur par un cordon qui doit s'éloigner du poste de rechargement par le côté extérieur de l'aire de coupe.

- Positionner l'alimentateur en respectant les règles suivantes :

- dans une zone aérée, à l'abri des agents atmosphériques et de la lumière directe du soleil ;
- de préférence à l'intérieur de l'habitation, d'un garage ou d'une remise ;
- s'il est placé en extérieur, il ne doit jamais être directement exposé au soleil et à l'eau : il est donc nécessaire de le protéger à l'intérieur d'une boîte correctement aérée. Ne jamais le positionner en contact direct avec le sol ou des endroits humides ;
- le positionner à l'extérieur de la pelouse et non à l'intérieur ;
- étendre le cordon en plus qui va du poste de rechargement à l'alimentateur. Ne pas raccourcir ni allonger le cordon.

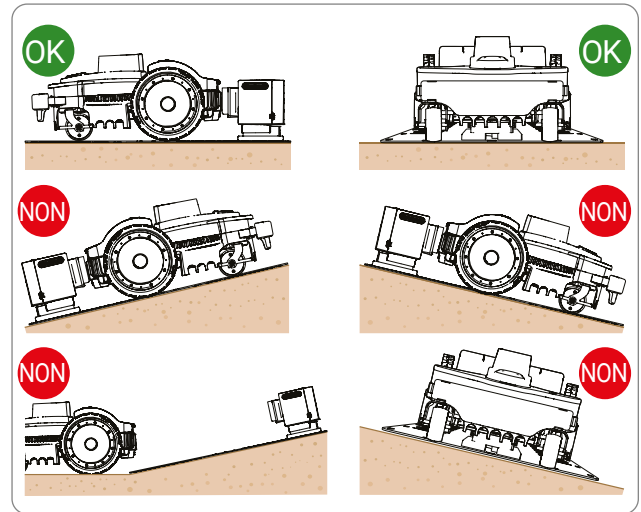

- La portion de câble en entrée doit être rectiligne et perpendiculairement alignée au poste de rechargement sur au moins 200 cm (78,74 ") et la portion en sortie doit s'éloigner du poste de rechargement ; ceci permettra au robot d'entrer correctement.

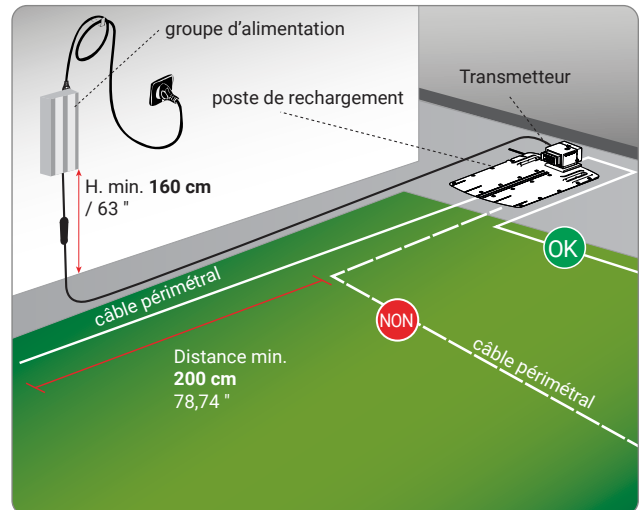

En cas d'installation du robot près d'une zone où est installé un autre robot (identique ou d'un autre producteur), il faudra effectuer, lors de l'installation, une modification au transmetteur et récepteur du robot de sorte que les fréquences des deux robots ne se dérangent pas réciproquement.

Dans ce cas, contacter le centre d'assistance le plus proche.

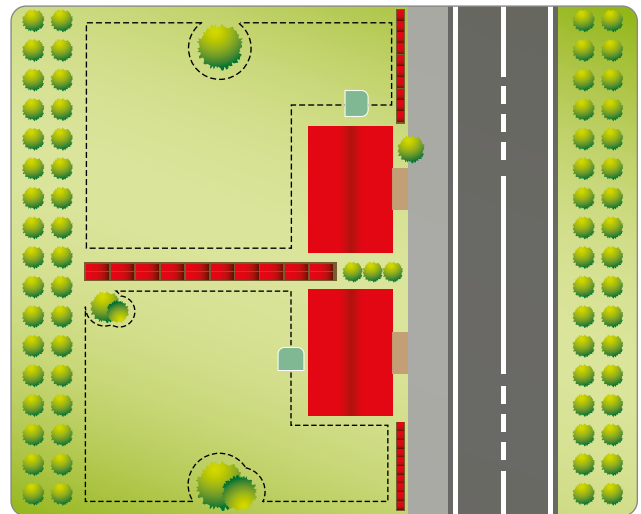

DÉFINITION PARCOURS CÂBLE PÉRIMÉTRAL

Avant de procéder à l'installation du câble périmétral, il est nécessaire de vérifier toute la surface de la pelouse. Évaluer toute modification à apporter à la pelouse ou toute mesure à prendre pendant la pose du câble périmétral pour le bon fonctionnement du robot.

1. Évaluer quelle méthode de rentrée au poste de rechargement il est préférable d'utiliser selon les indications décrites au chapitre « MÉTHODE DE RENTRÉE AU POSTE DE RECHARGEMENT ».
2. Préparation et délimitation aires de travail.
3. Installation câble périmétral.
4. Installation poste de rechargement et alimentateur. Lors de la pose du câble périmétral, respecter le sens d'installation (sens des aiguilles d'une montre) et de rotation autour des plates-bandes (sens contraire à celui des aiguilles d'une montre). Voir figure.

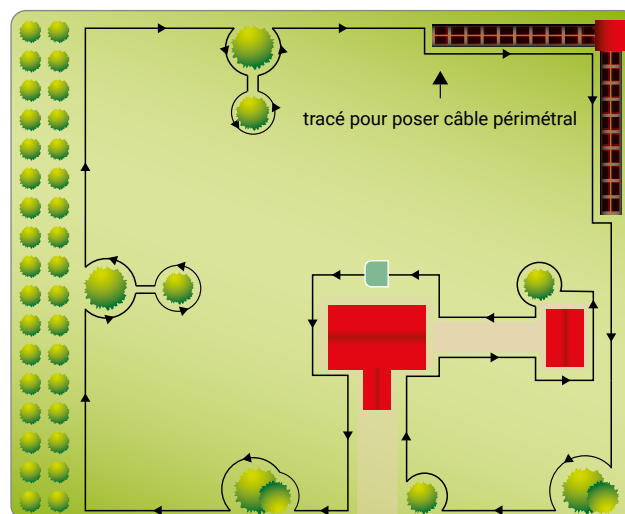

MÉTHODE DE RENTRÉE AU POSTE DE RECHARGEMENT

Le robot peut rentrer au poste de rechargement selon deux méthodes différentes, en fonction de la configuration du menu utilisateur sous l'entrée « Configurations » - « Rentrée à la Base ». Utiliser la méthode « Par le câble » uniquement au cas où il y aurait beaucoup d'obstacles dans le jardin et à proximité du câble périmétral (inférieur à 2 mètres). Dans tous les autres cas, il est préférable d'utiliser la méthode « V-Meter » pour une rentrée plus rapide au poste de rechargement.

« **Par le câble** ». Cette méthode de rentrée au poste de rechargement signale au robot qu'il faut qu'il suive le câble périmétral en positionnant ses roues à cheval sur le câble en question. Si cette méthode est activée, il n'est pas nécessaire de prédisposer le (« Rappel sur le câble ») ainsi qu'il est décrit ci-après.

« **V-Meter** ». En configurant cette méthode de rentrée au poste de rechargement, le robot longera le câble périmétral à une distance indicative qui va de quelques cm à 1 mètre (3.2 ') en allant le toucher de temps à autre, surtout dans les points non rectilignes, jusqu'à ce qu'il reconnaisse le signal émis par la station de recharge pour se diriger sur le fil et entrer correctement dans la station de recharge.

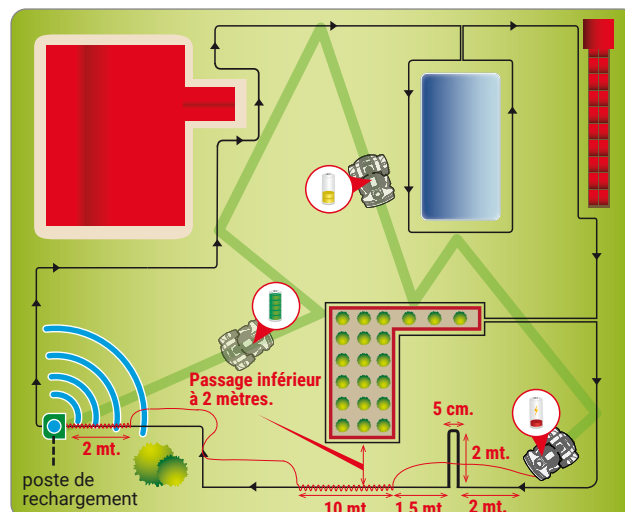

S'il y a des passages étroits, il faut positionner le câble avec une forme particulière, appelée « Rappel sur le câble ».

Dès qu'il reconnaît un « Rappel », le robot suivra le câble périmétral à vitesse réduite et avec plus de précision sur une distance d'environ 10 mètres (33 '), pour revenir ensuite à la modalité de rentrée à la base « V-Meter » s'il n'a pas rencontré le poste de rechargement ou la rentrée rapide.

Suivre les règles suivantes pour l'installation du « Rappel » :

- le « Rappel » est un tronçon de câble qui s'étend dans le jardin sur 2 mètres (6,6 ') et sur une distance d'un câble à l'autre de 5 cm (1,96 ") ;
- le « Rappel » doit être positionné dans la portion qui précède les passages étroits inférieurs à 2 mètres (6,6 ") ;
- le « Rappel » doit être positionné dans la portion qui précède les « Rentrées Rapides ».

NB : Si le robot ne parvient pas à rencontrer le poste de rechargement en un certain laps de temps, il suivra le câble périmétral en modalité « Par le câble ».

Préparation de la pelouse à tondre

1. Vérifier que la pelouse à tondre est uniforme et sans trous, cailloux ou autres obstacles. Si tel n'est pas le cas, effectuer les opérations d'assainissement qui s'imposent. S'il n'est pas possible d'éliminer certains obstacles, il est nécessaire de délimiter convenablement les zones concernées à l'aide du câble périmétral.
2. Le robot peut tondre des surfaces à l'intérieur de la zone de travail ayant une pente maximum de 45% (45 cm par mètre de longueur) en cas de gazon régulier, sec ou les roues ne risquent pas de glisser et en fonction des accessoires installés. Dans d'autres cas il est nécessaire de respecter la pente de 35%.

Le câble périmétral doit être posé au sol sur une pente non supérieure à 20% (20 cm par mètre de longueur). On doit tenir au compte que le robot a besoin d'une meilleure adhérence pendant le retour à la station de rechargement. Il est donc nécessaire de vérifier attentivement l'état du sol et respecter les limites.

La pente ne doit pas augmenter au moins 35cm à l'intérieur et à l'extérieur du câble périmétral.

Si les instructions ne sont pas respectées, lors d'un travail normal dans des zones inclinées, lorsque le robot relève le câble, les roues pourraient glisser et le faire sortir de la zone de travail.

En cas d'obstacles sur des pentes proches des limites décrites ci-dessus, il est nécessaire d'uniformiser le terrain sur au moins 35 cm du côté situé en amont de l'obstacle afin de réduire la pente.

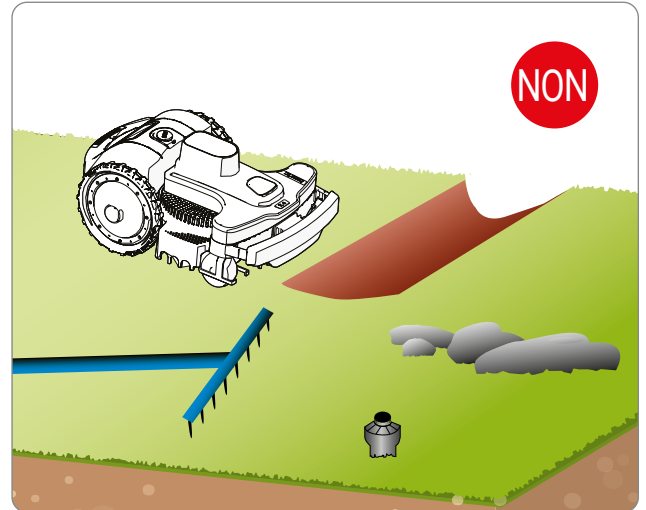

Important

Les zones qui présentent des pentes supérieures à celles admissibles ne peuvent pas être tondues avec le robot. Positionner donc le câble périmétral avant la pente en excluant de la coupe la zone de pelouse en question.

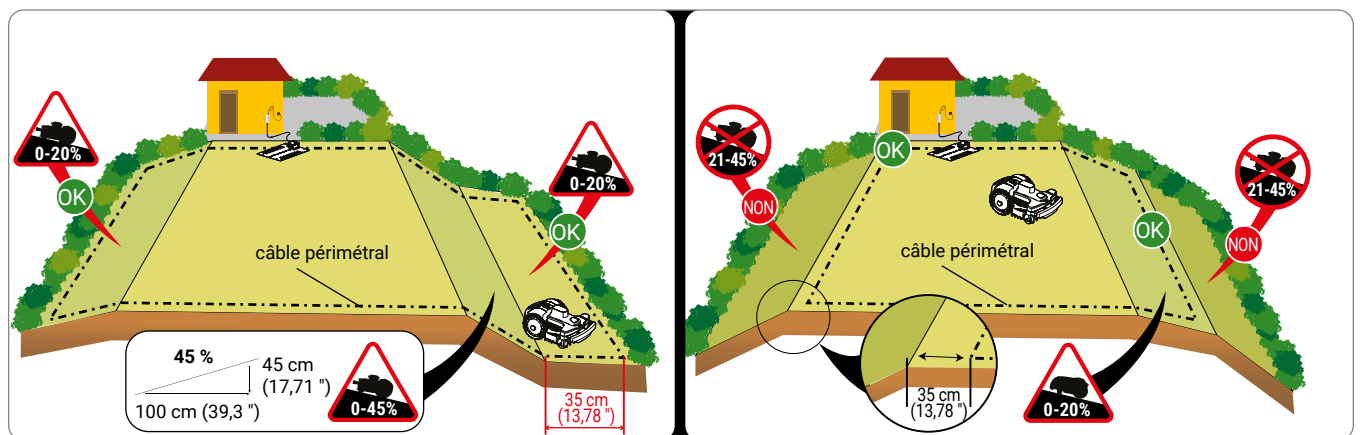

Délimitation aire de travail

3. Vérifier l'ensemble de la surface de la pelouse et évaluer la nécessité de la diviser en plusieurs aires de travail séparées selon les critères décrits ci-après. Avant d'entreprendre les opérations d'installation du câble périmétral et pour les rendre aisées et faciles à exécuter, il est conseillé de vérifier l'ensemble du parcours. L'illustration représente un exemple de pelouse avec le tracé pour la pose du câble périmétral.

Durant l'installation du système, il est nécessaire d'identifier des zones secondaires éventuelles. Par aire secondaire, on entend une partie de pelouse reliée à la pelouse principale par un rétrécissement que le mouvement casuel du robot ne parvient pas à passer. L'aire doit pouvoir être atteinte sans marches ni dénivellations dépassant les caractéristiques admises. Si la zone est définie "aire Secondaire", cela dépend aussi de la dimension de l'aire primaire. Plus l'aire primaire est grande et plus il sera difficile de passer les passages étroits. En général, un passage inférieur à **200 cm (78,74 ")** est à considérer comme une aire secondaire. Le robot gère un nombre d'aires secondaires en fonction des caractéristiques du modèle ("Voir Données Techniques").

Le passage minimum admis est de **70 cm (27,56 ")** de câble à câble périmétral. Le câble périmétral doit être positionné loin (la distance sera indiquée ci-après) d'éventuels objets extérieurs à la pelouse ; donc, plus en général, le passage nécessaire disponible doit être au total de **140 cm (55,12 ")** s'il y a un muret ou une haie des deux côtés.

Si ce passage est très long, il est préférable que la largeur soit supérieure à **70 cm (27,56 ")** de câble à câble périmétral.

Pendant la programmation, il est nécessaire de configurer les dimensions des aires et la direction pour les atteindre plus vite (sens horaire / antihoraire), ainsi que les mètres de câble nécessaires pour arriver dans l'aire secondaire.

Si les conditions minimales requises décrites plus haut ne sont pas respectées et donc dans le cas d'une zone séparée par une marche, par une dénivellation dépassant les caractéristiques du robot ou par un passage (couloir) d'une largeur inférieure à **70 cm (27,56 ")** de câble à câble périmétral, la zone de pelouse est à considérer comme une « Aire Fermée ». Pour installer une « Aire Fermée », poser l'aller et le retour du câble périmétral dans le même tracé, à une distance inférieure à **1 cm (0,40 ")**. Dans ce cas, le robot n'est pas en mesure d'atteindre la zone de façon autonome. Elle sera donc gérée selon les instructions fournies au chapitre « Gestion Aires Fermées ». La gestion des « Aires Fermées » réduit les mètres carrés gérables par le robot de façon autonome.

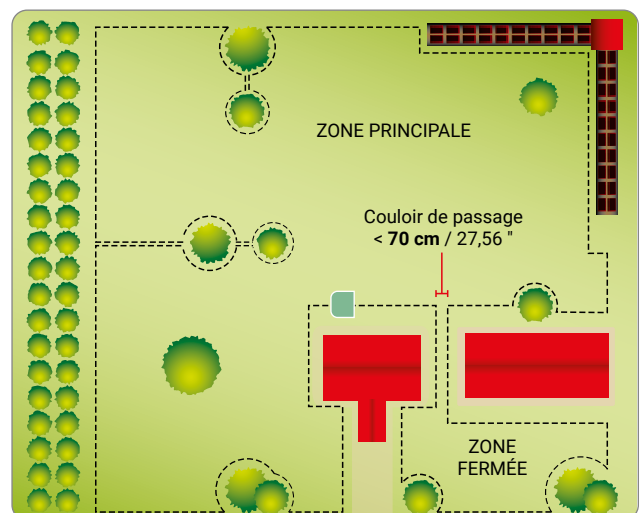
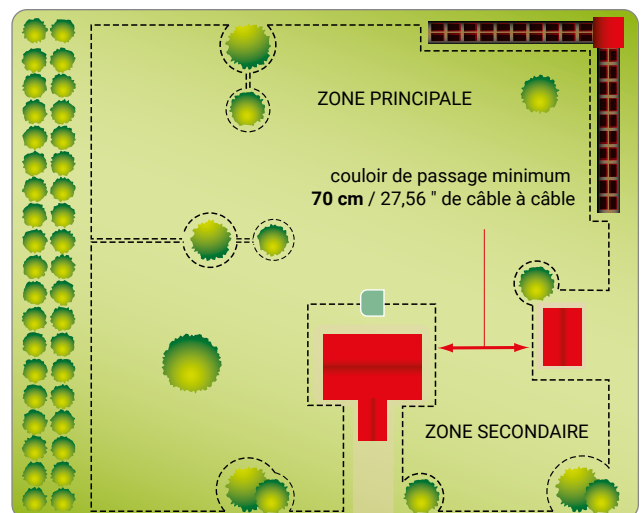
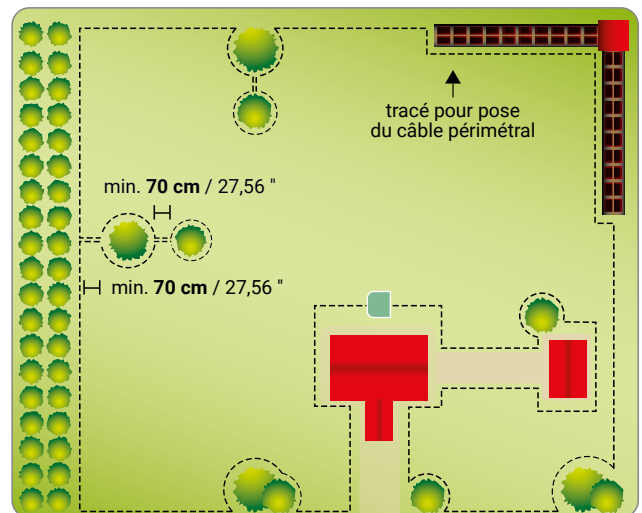

4. Si à l'intérieur ou à l'extérieur de la zone de travail, il y a une allée ou un carrelage se trouvant au même niveau que la pelouse, positionner le câble périmétral à 5 cm (1,96 ") du bord du carrelage. Le robot sortira légèrement de la pelouse et toute l'herbe sera tondu. Se le carrelage est de type métallique ou qu'il y a un caniveau métallique, un receveur de douche ou des fils électriques, disposer le câble métallique à 30 cm au moins (11,81 ") afin d'empêcher que le robot fonctionne mal et que le câble périmétral soit dérangé.



Important

L'illustration montre un exemple d'éléments à l'intérieur et en périphérie de la zone de travail et les distances qui doivent être respectées pour la pose du câble périmétral. Délimiter tous les éléments en fer ou autre métal (caniveaux, branchements électriques, etc.) pour éviter toute interférence avec le signal du câble périmétral.

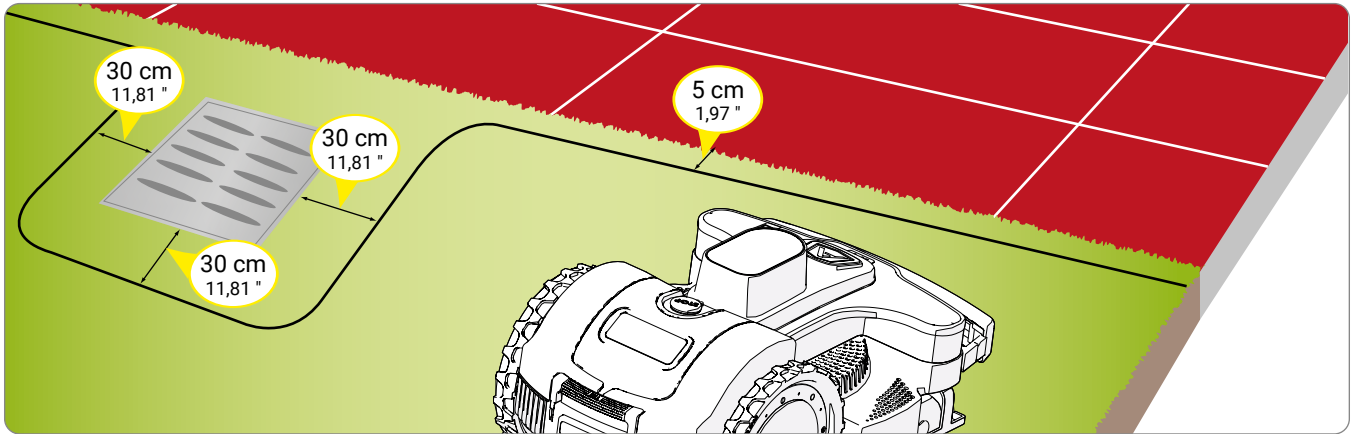

Si à l'intérieur ou à l'extérieur de la zone de travail, se trouve un obstacle, par exemple une bordure, une paroi ou un muret, mettre le câble périmétral à 35 cm (13,78 ") au moins de l'obstacle; si l'on souhaite éviter que le robot le heurte, positionner le fil de délimitation du périmètre à au moins 40 cm (15,75"). La tonte d'herbe se trouvant sur une bordure où on a décidé de ne pas faire passer le robot pourra être finie avec un coupe-bordure ou une débroussailluse.

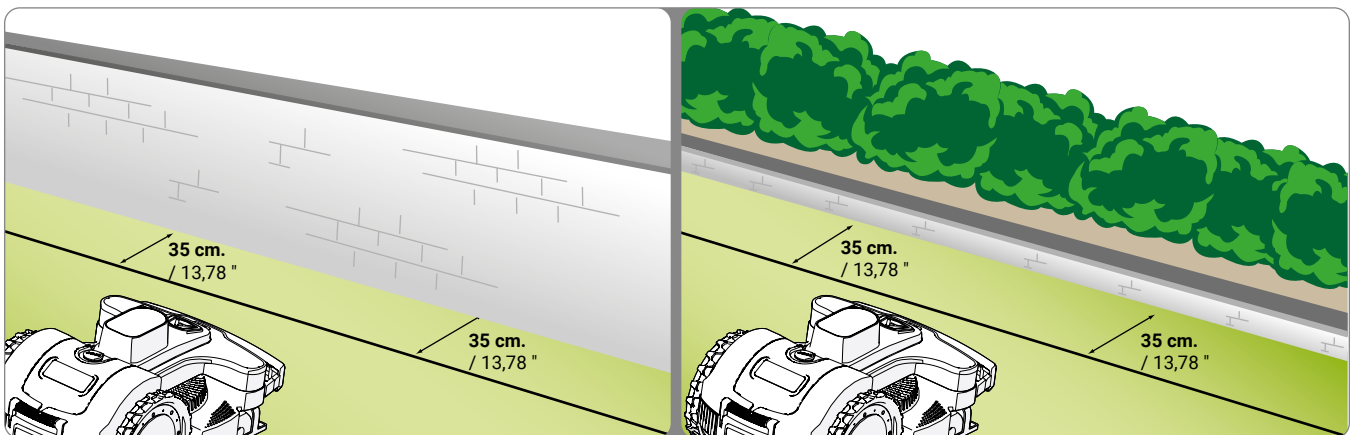

S'il y a à l'intérieur ou à l'extérieur de la zone de travail une plate-bande, une haie, un arbre ayant des racines apparentes, un petit fossé de 2-3 cm ou une petite bordure de 2-3 cm, mettre le câble périmétral à 30 cm (11,81 ") au moins afin d'empêcher que le robot n'abîme ou ne soit abîmé par les obstacles présents. La tonte de l'herbe présente dans la zone où on a décidé de ne pas faire passer le robot pourra être finie avec un coupe-bordure ou une débroussailluse.

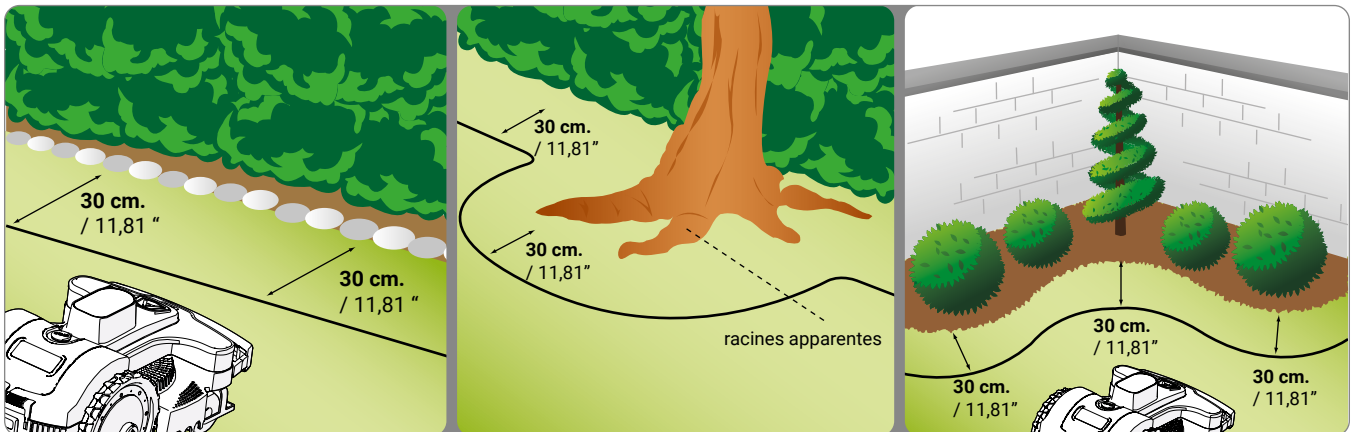

Si à l'intérieur ou à l'extérieur de la zone de travail, il y a une piscine, un étang, un escarpement, un fossé, une marche à descendre, des routes publiques non protégées ou protégées par une clôture facilement franchissable, positionner le fil de délimitation du périmètre à au moins 90 cm (35,43").

Pour installer le fil de délimitation du périmètre le plus près possible du bord de la zone de coupe, il est conseillé de positionner une clôture difficilement franchissable, si adjacente à des espaces publics, ou une clôture d'au moins 15 cm dans les autres cas. Cela permettra de poser le fil de délimitation du périmètre en respectant les distances décrites aux points précédents.



Important

FR

Le respect rigoureux des distances et des pentes spécifiées dans le manuel garantit une installation optimale et un bon fonctionnement du robot. En présence de pentes ou de terrains glissants, augmenter la distance d'au moins 30 cm / 11,81 ".

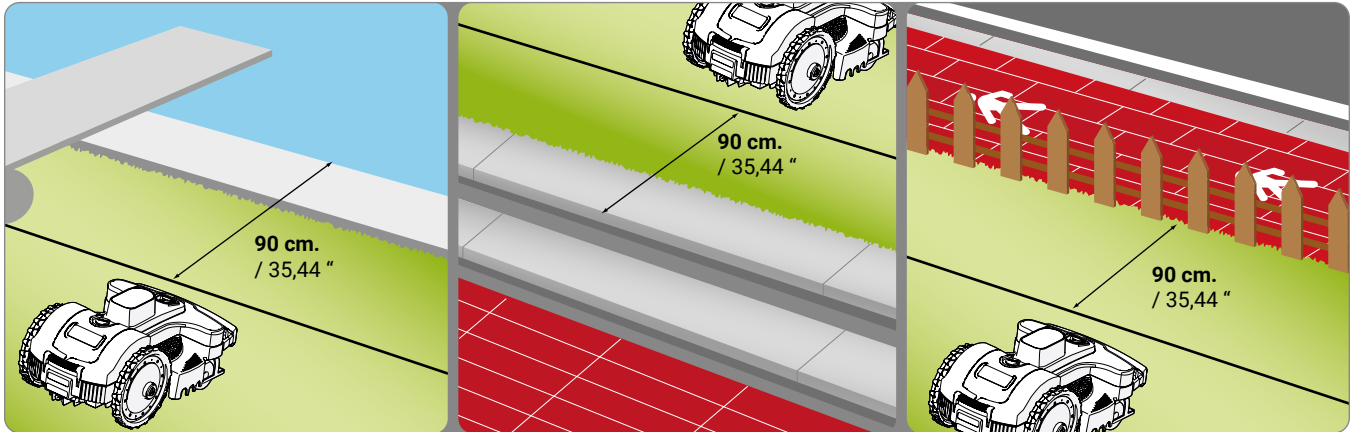

Si à l'intérieur de la zone de travail, il y a des obstacles qui résistent aux chocs, par exemple arbres, buissons ou poteaux sans angles vifs, il ne faut pas les délimiter. Le robot heurte l'obstacle et change de direction. Si on préfère que le robot ne heurte pas les obstacles et qu'il fonctionne sûrement et silencieusement, il est conseillé de délimiter tous les obstacles fixes. Les obstacles légèrement inclinés tels que pots de fleurs, pierres ou arbres à racines apparentes doivent être délimités afin d'éviter d'endommager la lame de coupe et les obstacles en question.

Pour délimiter l'obstacle, à partir du point du périmètre extérieur le plus proche de l'objet à délimiter, poser le câble périmétral jusqu'à l'obstacle, le contourner en respectant les distances régulières décrites aux points précédents et remettre le câble le long du parcours précédent. Superposer le câble d'aller et de retour sous le même clou de sorte que le robot dépasse le câble périmétral.

Pour le bon fonctionnement du robot, la longueur minimum du câble périmétral superposé doit être de 70 cm (27,56 ") pour permettre au robot de se déplacer normalement.

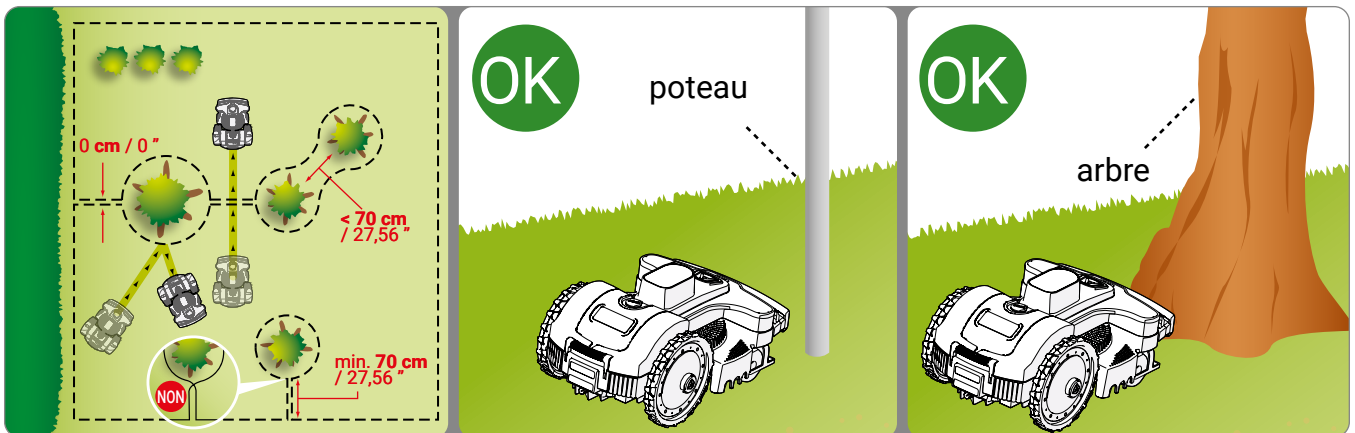

INSTALLATION CÂBLE PÉRIMÉTRAL

Le câble périmétral peut être enterré ou posé au sol. Si on dispose d'une machine pour poser le câble, il est préférable d'enterrer ce dernier afin de mieux le protéger. Différemment, poser le câble au sol à l'aide des clous prévus à cet effet (voir description ci-après).

FR



Important

Poser le câble périmétral à partir de l'endroit où est installé le poste de rechargement et en laisser deux bons mètres pour pouvoir ensuite le couper sur mesure lors de l'opération finale de raccordement au groupe.

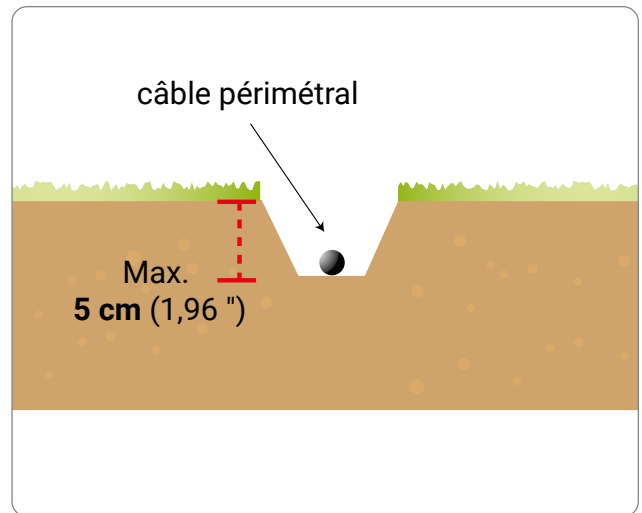

Fil posé sur le terrain

Couper l'herbe très basse à l'aide d'un coupe-bordure ou d'une débroussailluse tout le long du parcours où le câble sera posé. Il sera ainsi plus simple de disposer le câble en contact avec le terrain et éviter que la tondeuse à gazon coupe le câble ou en endommage l'isolation.

1. Positionner le fil, dans le sens des aiguilles d'une montre, tout le long du parcours et le fixer à l'aide des clous fournis espacés d'environ 10 cm (39,37 "). Le fil doit être en contact avec le terrain, afin d'éviter qu'il soit endommagé par la tondeuse à gazon avant que l'herbe le recouvre.
 - Lors de la pose du câble périmétral, respecter le sens de rotation autour des plates-bandes qui devra être contraire à celui des aiguilles d'une montre.
 - Dans les portions non rectilignes, fixer le câble de sorte qu'il ne s'entortille pas mais qu'il se courbe régulièrement (rayon 20 cm).

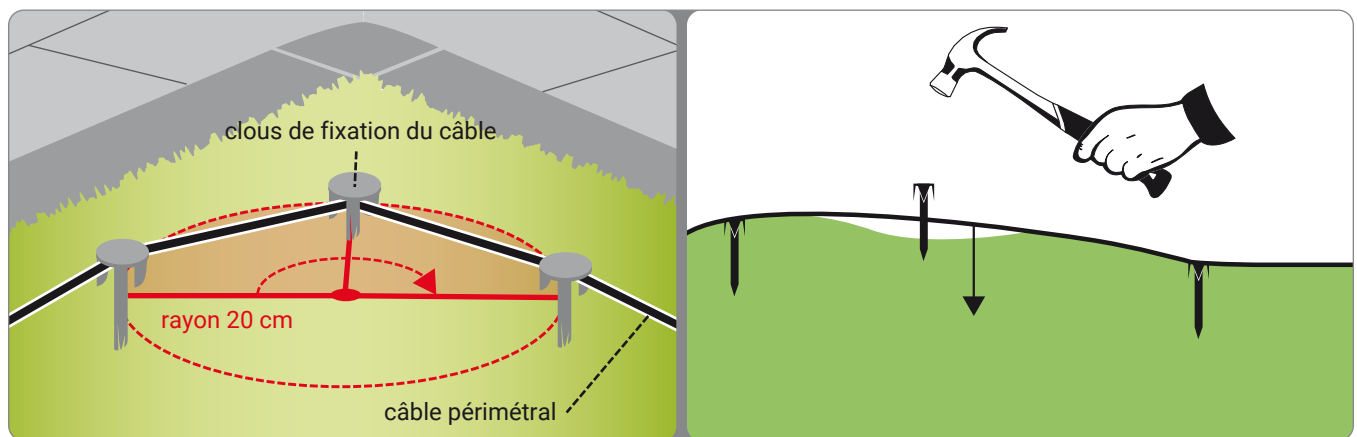
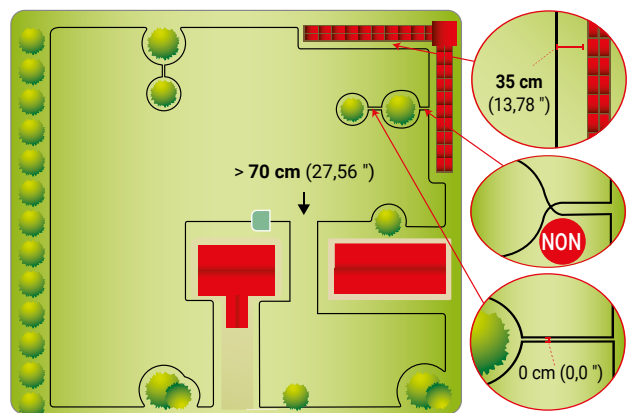

Fil enterré

1. Creuser un sillon dans le terrain de manière régulière (environ 2÷3 cm (0,787÷ 1,181")).
2. Positionner le câble dans le sens des aiguilles d'une montre tout le long du parcours à une profondeur de quelques centimètres. Ne pas enterrer le câble à plus de 5 cm afin de ne pas réduire la qualité et l'intensité du signal capté par le robot.
3. Lors de la pose du câble, le bloquer si nécessaire à certains endroits à l'aide des clous prévus à cet effet pour bien le maintenir en place lors de la phase de recouvrement.
4. Recouvrir tout le câble et faire en sorte qu'il reste bien tendu sous le sol.

Jointure du câble périmétral.

Utiliser un joint d'origine si un autre fil de délimitation du périmètre s'avère nécessaire pour compléter l'installation.

Insérer les extrémités du câble dans le joint, vérifier que les câbles soient complètement insérés de manière que les extrémités soient visibles de l'autre côté. Bien enfoncer le bouton situé sur le côté supérieur à l'aide d'une paire de pinces.



Important

- Utiliser seulement des joints d'origine car ils garantissent un raccordement électrique sûr et étanche.
- Ne pas utiliser d'adhésif isolant ou d'autres types de jonctions qui ne garantissent pas une bonne isolation (cosse, bornes, etc.), l'humidité du terrain provoque, au fil du temps, l'oxydation et l'interruption du fil de délimitation du périmètre.

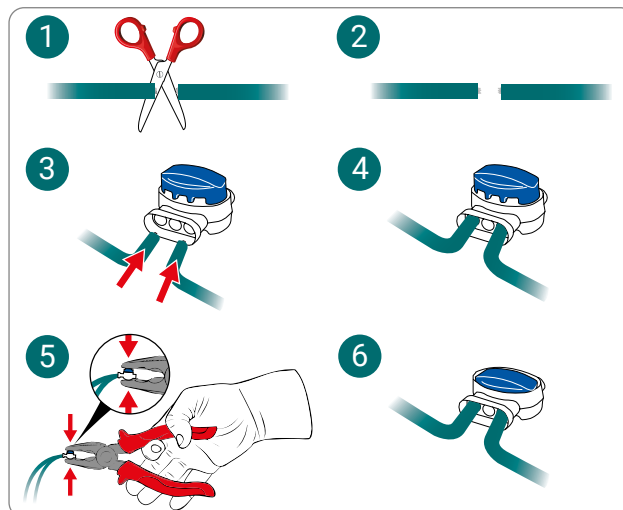

FR

INSTALLATION POSTE DE RECHARGEMENT ET ALIMENTATEUR



Précaution - Avertissement

Avant d'effectuer une quelconque opération, couper l'alimentation électrique générale.

Positionner l'alimentateur dans une zone à laquelle les enfants ne peuvent pas avoir accès. Par exemple, à une hauteur supérieure à 160 cm (63.00 ").

Le cordon, qui va au poste de rechargement, ne peut être raccourci ni allongé, le cordon en plus doit être enroulé en forme de « 8 ». Voir figure.

Le câble périmétral utilisé pour l'installation ne peut pas être inférieur à 50m, contacter le centre d'assistance le plus proche.

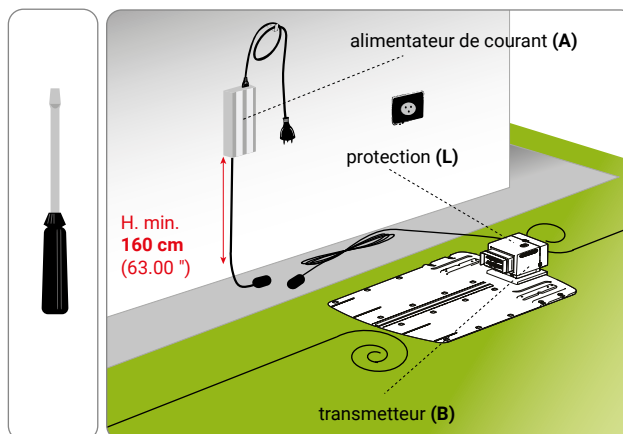

1. Positionner le poste de rechargement dans la zone prédéfinie.
2. Placer le câble périmétral (M) le long du guide dans le poste de rechargement. Couper le fil de délimitation du périmètre en excès à environ 5 cm sur les connecteurs.
3. Brancher le câble en entrée du poste au borne rouge de l'émetteur (T). Brancher le câble en sortie du post au borne noir.



Les bornes doivent être utilisés exclusivement pour brancher le fil de délimitation du périmètre d'origine.

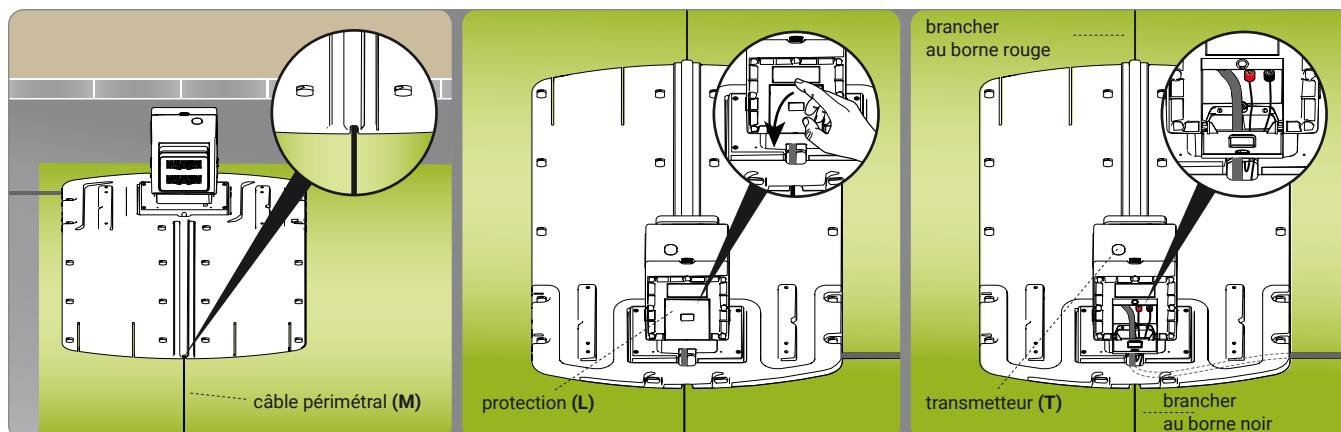

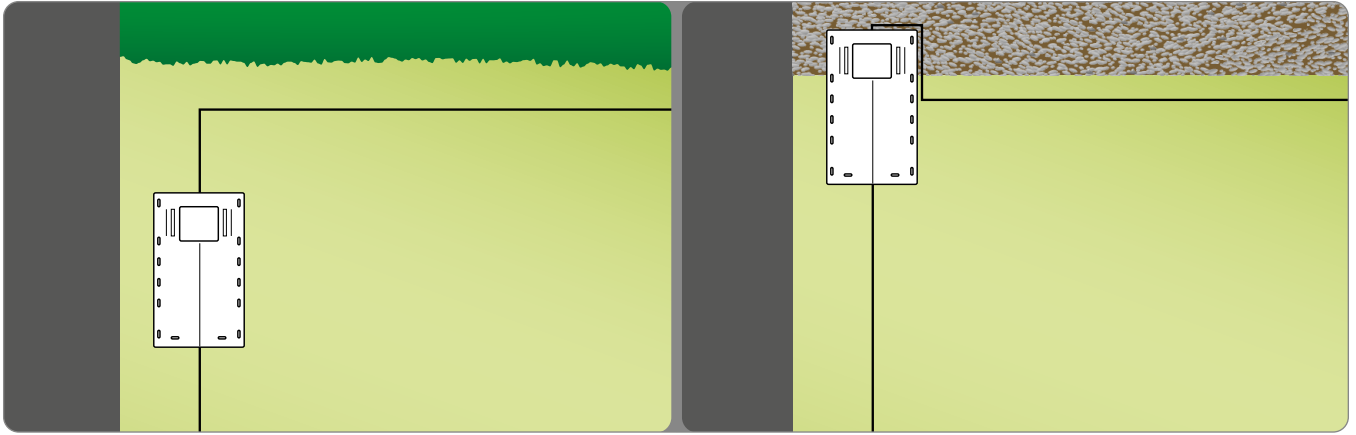

4. Fixer le poste de rechargement (N) au sol à l'aide des clous (P). Si nécessaire, fixer le poste de rechargement à l'aide des vis tamponnées (Q).

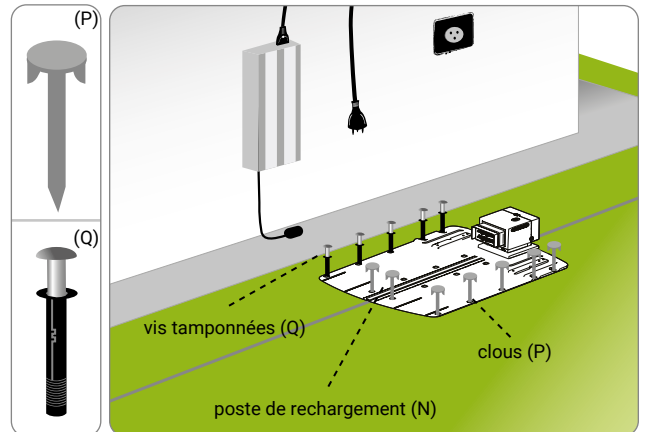

5. Installer l'alimentateur (A).
 6. Brancher le câble d'alimentation (E) du poste de rechargement (N) à l'alimentateur (A).
 7. Brancher la fiche de l'alimentateur (A) à la prise électrique.
 8. Si le voyant du transmetteur clignote, le branchement est correct. Inversement, il est nécessaire d'identifier l'anomalie (voir « Recherche pannes »).
 9. Monter la protection (L).

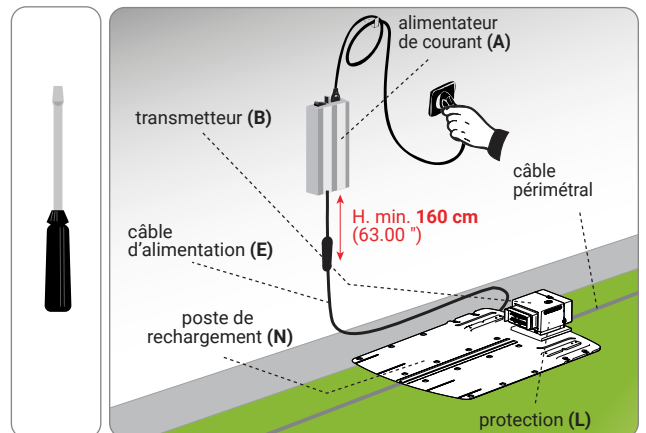

RECHARGEMENT DES BATTERIES LORS DE LA PREMIÈRE UTILISATION

1. Placer le robot à l'intérieur du poste de rechargement.
2. Appuyer sur la touche « ON/OFF » et attendre quelques secondes que le robot s'allume complètement.
3. La DEL de la batterie devient orange fixe pendant quelques secondes en cas de détection de la station de recharge.
4. Vérifier que la DEL « AUTO » soit éteinte, le cas échéant, appuyer sur la touche « AUTO » pour éteindre la DEL.
5. À la fin de la recharge, il est possible d'utiliser ou de programmer le robot pour la mise en service (voir « Modes de programmation »).



Important

Lors du premier rechargement, les batteries doivent rester branchées au moins 4 heures.

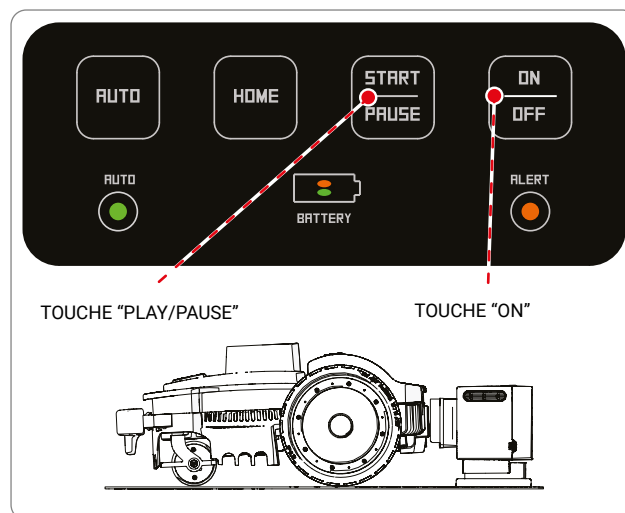

FR

RÉGLAGES

RECOMMANDATIONS POUR LES RÉGLAGES



Important

L'utilisateur doit effectuer les réglages en suivant les procédures décrites dans le manuel. N'effectuer aucun réglage qui ne serait pas expressément indiqué dans le manuel. Tout réglage supplémentaire non expressément indiqué dans le manuel doit être effectué uniquement par le personnel des Centres d'Assistance Agréés du Fabricant.

RÉGLAGE HAUTEUR DE COUPE

Avant d'établir la hauteur de coupe de la lame, s'assurer que le robot est en arrêt dans des conditions de sécurité (voir "Arrêt du robot dans des conditions de sécurité").



Important

Porter des gants de protection pour éviter de se couper.

1. Capoter le robot et le poser de façon à ne pas abîmer son toit.
2. Tourner la bride (E) dans le sens des aiguilles d'une montre à l'aide de la clef prévue à cet effet.
3. Soulever ou baisser le dispositif de coupe (D) pour définir la hauteur de coupe souhaitée. La valeur peut être relevée dans l'échelle graduée positionnée sur la clef fournie dans l'équipement.



Important

Ne pas utiliser le robot pour tondre de l'herbe d'une hauteur supérieure à 1 cm (0,40 ") par rapport à la lame de coupe. Réduire graduellement la hauteur de coupe. On conseille de réduire la hauteur à moins de 1 cm (0,40 ") tous les 1÷2 jours jusqu'à parvenir à la hauteur idéale.

4. Une fois le réglage terminé, tourner la bride (E) dans le sens contraire à celui des aiguilles d'une montre.
5. Redresser le robot pour le mettre en position de marche.

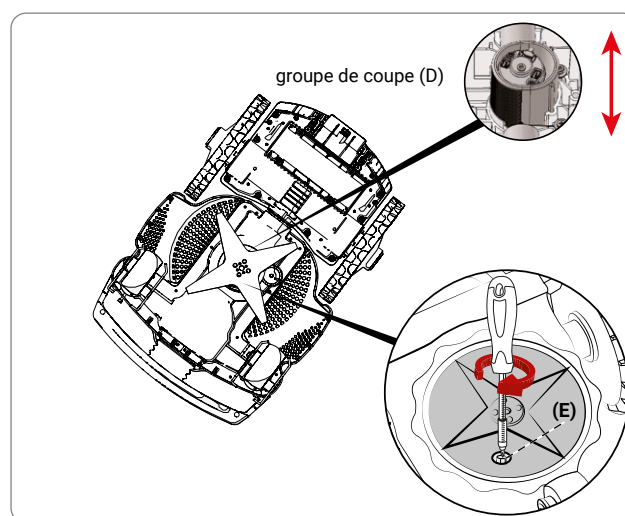



Important

- Lorsque l'on utilise le robot pour la première fois, il est conseillé de lire attentivement tout le manuel et de bien le comprendre, notamment toutes les informations concernant la sécurité.
- Mettre en œuvre uniquement les usages prévus par le Fabricant et ne saboter aucun dispositif pour obtenir des performances autres que celles de fonctionnement.
- Éviter d'utiliser le robot et ses unités périphériques dans des conditions météorologiques difficiles, notamment quand il y a le risque de foudres.

DESCRIPTION PANNEAU DE COMMANDES ET PRÉSENTATION DES MENUS

L'image illustre la position et la fonction des commandes présentes sur la machine.



STOP.

Appuyer pour arrêter en toute sécurité la tondeuse à gazon. Utiliser en cas de danger immédiat et pour effectuer les opérations d'entretien du robot.

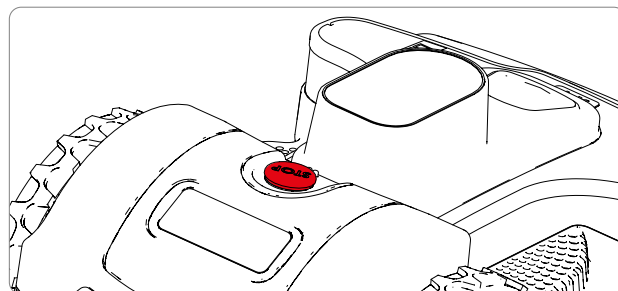

Appuyer pour allumer ou éteindre le robot.



Activer ou désactiver le fonctionnement automatique. Avec le fonctionnement automatique, le robot est programmé pour travailler selon la programmation décrite dans les pages suivantes.



Éteint : Fonctionnement manuel.
Allumé fixe : Fonctionnement automatique.



Niveau de recharge de la batterie.



Erreur de fonctionnement. Voir le chapitre « DIAGNOSTIC DES PANNES »



Robot dans la station de recharge DEL « AUTO » éteinte)



Appuyer pour démarrer le cycle de travail manuel. Si la batterie est suffisamment chargée et la DEL « AUTO » est éteinte, le robot commence un cycle de travail. Une fois le cycle de travail terminé, il retourne à la station de recharge.

Robot dans le jardin



Avec le robot en mouvement, cela permet de suspendre l'opération de coupe, le robot se met en Stand-by.

Avec le robot en Stand-by, cela permet de reprendre l'opération de coupe.



Il rentre à la station de recharge et reprend le fonctionnement automatique ou manuel selon l'état de la DEL « AUTO ».

La procédure de mise en service doit être effectuée au premier allumage et après une longue période d'inactivité.

- Vérifier que le manteau d'herbe du gazon à tondre ait une hauteur compatible avec le bon fonctionnement du robot (voir les caractéristiques techniques).
- Régler la hauteur de coupe souhaitée (voir « Réglage de la hauteur de coupe »).
- Vérifier que la zone de travail ait été correctement délimitée et qu'il n'y ait pas d'obstacles au fonctionnement normale du robot, comme indiqué dans la section « Préparation et délimitation des zones de travail » et les suivantes.
- Vérifier que dans le jardin, il n'y ait pas de grosses flaques d'eau suite à de fortes pluies.
- Positionner le robot à l'intérieur de la station de recharge.
- Appuyer sur la touche d'allumage « ON/OFF » et attendre quelques secondes que le robot s'allume complètement.
- La DEL de la batterie devient orange fixe pendant quelques secondes en cas de détection de la station de recharge.
- Le robot est prêt à l'emploi. Appuyer sur la touche « AUTO » pour configurer le fonctionnement automatique ou manuel du robot.

Fonctionnement du robot en mode manuel (DEL « AUTO » éteinte)

- Avec la batterie complètement chargée, appuyer sur la touche « START/PAUSE » pour démarrer le cycle de travail. Quand la capacité de la batterie est terminée, le robot retourne à la station de recharge.
- Si le jardin n'est pas complètement tondu, attendre que la batterie soit complètement chargée et démarrer un nouveau cycle de travail.
- Pour un meilleur résultat, il est conseillé d'utiliser le robot au moins tous les deux jours.
- Pour modifier les paramètres par défaut de certaines fonctions du robot, il suffit de télécharger l'application gratuite pour smartphone, voir le paragraphe « ACCÈS AU MENU À TRAVERS L'APPLI »

Fonctionnement du robot en mode automatique (DEL « AUTO » allumée)

- Avec le mode automatique, le robot est programmé pour travailler tous les jours de la semaine. Par l'appli, vous pouvez vérifier l'heure par défaut.
- Le nombre de cycles de travail est géré automatiquement par le robot en fonction de la capacité de la batterie. En mode automatique, le robot sortira de la station de recharge pour effectuer le cycle de travail, il rentrera pour se recharger pour ensuite travailler à nouveau, si nécessaire.
- Pour modifier les paramètres par défaut de l'horaire de travail et d'autres fonctions, il suffit de télécharger l'application gratuite pour smartphone, voir le paragraphe « ACCÈS AU MENU À TRAVERS L'APPLI »



USAGE DU ROBOT DANS DES ZONES FERMÉES NON DOTÉES DE STATION DE RECHARGE

Le démarrage en mode zone fermée du robot est effectué pour tondre des zones fermées, délimitées par le fil de délimitation du périmètre et sans station de recharge.



Prudence - Avertissement

Transporter le robot à l'aide de la poignée prévue à cet effet. Éviter de prendre le robot par la coque, utiliser toujours la poignée prévue à cet effet.

1. Positionner le robot à l'intérieur de la zone de travail à au moins 100 cm (39,37") de distance du fil de délimitation du périmètre et de tout autre obstacle.
2. Appuyer sur la touche « ON/OFF » et attendre quelques secondes que le robot s'allume complètement. Suivre les instructions affichées et saisir le mot de passe, si requis.
3. Se connecter au robot avec l'APPLI depuis le smartphone et sélectionner la touche .
4. Sélectionner la touche « zone fermée ». .
5. Configurer l'horaire de fin de travail et sélectionner « OK ».

Au terme du travail, arrêter le robot en toute sécurité (voir « Arrêt en toute sécurité du robot ») et le transporter à nouveau dans la zone avec la station de recharge.

Rétablir le fonctionnement normal du robot, tel que décrit au chapitre « MISE EN SERVICE ».

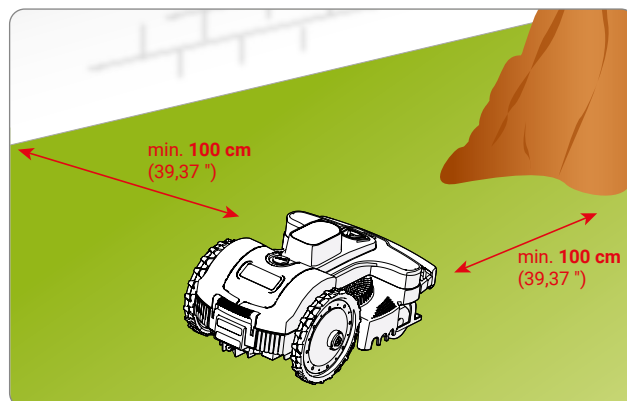

ACCÈS AU MENU À TRAVERS L'APPLI

Le robot est doté d'un dispositif Bluetooth incorporé pour le programmer et le contrôler depuis le smartphone.

Depuis le site Web du produit, télécharger l'application pour le smartphone avec Android et IOS. Lancer l'application et suivre la procédure guidée correspondante pour se connecter au Robot.

Le code PIN par défaut pour le premier accès est « 0000 », modifier dès que possible le PIN pour sécuriser le robot.

L'application permet de :

- Modifier l'horaire de travail standard automatique.
- Configurer le fonctionnement du capteur de pluie.
- Configurer les points de départ pour gérer de manière optimale la zone secondaire éventuelle.
- Modifier le mot de passe.
- Envoyer la commande de Start/Pause/Home.
- Guider le robot durant la coupe.
- Visualiser l'état, les alertes et les erreurs éventuelles du robot.

CONFIGURATION DU MENU UTILISATEUR À TRAVERS L'APPLICATION MOBILE

Lancer l'application depuis le smartphone pour accéder à la programmation du robot à travers la fonction « Configuration ».

Suivre le résumé d'introduction aux fonctions de programmation disponibles ; l'explication détaillée de chaque fonction est reprise dans les pages qui suivent le diagramme de flux. Les fonctions portant un (*) sont disponibles seulement sur certains modèles. Voir le tableau des « Données techniques ».

Programmation robot

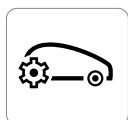

Important

- Pour exploiter au mieux les potentialités du produit, il est conseillé de programmer le robot pour travailler tous les jours.
- S'il s'avère nécessaire de configurer plus d'une zone de travail, il est préférable d'utiliser dans la programmation au moins deux horaires de travail pour accroître la fréquence de coupe dans les zones.

FR

Configuration du timer de travail



Il est possible de configurer 3 profils de travail différents qui peuvent être utilisés pour des moments spécifiques, par exemple quand on veut que le jardin soit libre de manière différente.

Le dernier profil configuré est entouré avec une couleur différente, c'est le profil activé durant le fonctionnement automatique du robot.

Appuyer plusieurs fois sur la touche ↶ pour retourner au menu principal.

Programme du travail

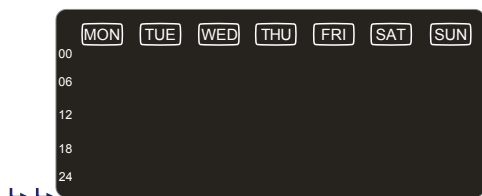

Pour chaque jour de la semaine, il est possible de configurer jusqu'à 4 horaires de fonctionnement.

Appuyer la zone de l'écran correspondante au jour que l'on souhaite configurer, passer ensuite à la programmation horaire.

Programmation du jour

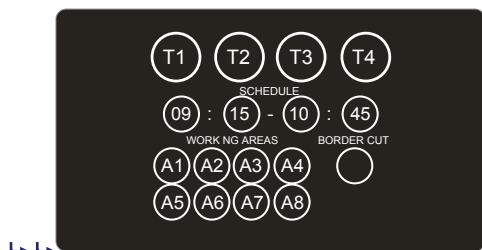

Pour chaque horaire de travail (T1,T2,T3,T4), configurer l'heure de début, l'heure de fin et les zones dans lesquelles le robot peut travailler.

⚠ Les horaires T1,T2,T3,T4 ne doivent pas se superposer, le robot éliminera l'heure en conflit.

« Coupe du bord » Avec cette fonction activée, le robot commence le cycle de travail en tondant le gazon le long du bord. Il est conseillé d'activer cette fonction deux fois par semaine.

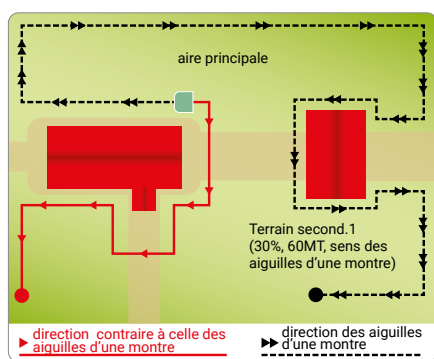

Par exemple, en configurant :
 T1: 09:00 - 11:00, A1, A2, A3, A4
 T2: 15:00 - 17:00, A1, A2

Le robot, dans l'heure 15:00-17:00, essaiera d'effectuer le cycle de travail seulement dans la zone A1 ou A2.

⚠ Pour atteindre les zones de travail, pour rentrer à la station de recharge ou en travaillant fortuitement, le robot peut entrer également dans la zone A3 et A4.

La configuration de l'heure de travail du robot est fondamentale pour le bon fonctionnement du produit. Plusieurs paramètres influent sur la configuration de l'heure de travail comme, par exemple, le nombre de zones, la capacité des batteries, la complexité du gazon, le type d'herbe, etc. En général, il est nécessaire d'augmenter légèrement les heures de travail en cas de jardins avec plus d'une zone, de jardins avec plusieurs obstacles et en cas de zones complexes. Ci-après un tableau indicatif à pouvoir utiliser pour une première configuration.

m ² (ft ²)	T1	T2	T3	T4
400 (4304)	10:00 11:00	14:00 15:00		
800 (8608)	10:00 11:00	14:00 18:30		
1200 (12912)	10:00 13:00	15:00 18:00		
1800 (19418)	09:00 21:00			

Retour à la base

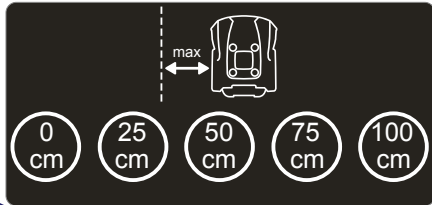
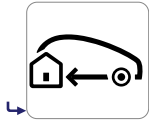

Configure la distance du robot depuis le fil de délimitation du périmètre durant le retour à la station recharge.

« 0 cm ». Configuration conseillée dans des jardins complexes avec plusieurs obstacles à proximité du fil de délimitation du périmètre et avec des passages étroits. Le robot positionnera les roues à cheval du fil de délimitation du périmètre pour revenir à la station de recharge.

⚠ L'installation du fil de délimitation du périmètre doit être effectuée en suivant le mode « Sur le fil », voir le paragraphe « Mode de retour à la station de recharge »

Avec les paramètres restants, le robot maintiendra de manière indicative la distance configurée par le fil de délimitation du périmètre pour le retour à la station de recharge. Option conseillée dans des zones avec de fortes pentes et/ou jardins exempts de chocs à proximité du fil de délimitation du périmètre.

⚠ L'installation du fil de délimitation du périmètre doit être effectuée en suivant le mode « V-Meter », voir le paragraphe « Mode de retour à la station de recharge »

Capteur de pluie

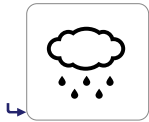

Configure le comportement du robot quand le capteur reconnaît la pluie.

ON : en cas de détection de pluie, le robot retourne à la station de recharge. Une fois le cycle de recharge terminé, le robot reprend le fonctionnement normal de manière automatique, si le capteur ne détecte pas la pluie.

DELAY : en cas de détection de pluie, le robot retourne à la station de recharge et y reste pour la durée qui sera configurée dans la page suivante après avoir appuyé sur la commande « Delay » (Retard).

OFF : Le capteur de pluie est désactivé.

Configuration jardin

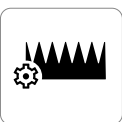

Configuration des zones de travail

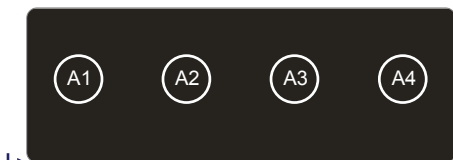

Configure les caractéristiques des zones de coupe.

⚠ dans les jardins formés d'une seule zone, il est quand même nécessaire de configurer au moins une zone.

Il est possible de configurer jusqu'à 4 zones.

Appuyer sur la zone que l'on souhaite configurer.

Pour désactiver une zone, il faut configurer la dimension à 0 m².

Programme du travail

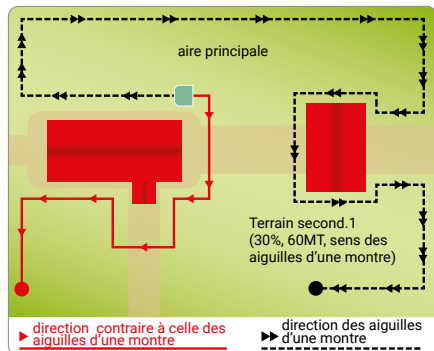
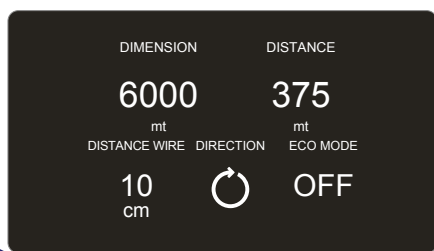

Pour chaque zone du jardin, il est nécessaire de configurer :

- **Dimension.** Dimension indicative en m² dans la zone de travail.
- **Distance.** Distance nécessaire au robot pour atteindre l'intérieur de la zone en suivant le fil de délimitation du périmètre. Il est conseillé de prendre comme référence de distance la moitié de la zone de travail pour avoir la certitude que le robot commence son travail à l'intérieur de la zone souhaitée. En configurant la valeur à 0 pour la zone où est positionnée la station de recharge.
- **Direction.** Direction plus courte pour atteindre la zone de travail. La direction peut être « Horaire » ou « Anti-horaire ». Le robot sorti de la station de recharge suivra le fil dans la direction configurée.
- **Distance Fil.** Distance du robot depuis le fil de délimitation du périmètre pour atteindre la zone de travail. Configurer 0 cm dans des jardins complexes avec plusieurs obstacles à proximité du fil de délimitation du périmètre et/ou avec des passages étroits.
- **Mode ÉCO.** Si activé et le robot détecte que la surface du gazon est tondue, il réduit le temps de travail dans cette zone pour passer à la mission suivante.

Configurations générales

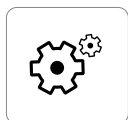

Configurations générales.

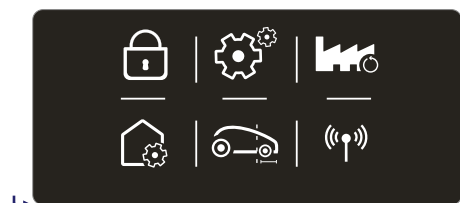

Protection. Permet d'activer/désactiver/modifier le CODE PIN du robot. Pour configurer ou modifier le mot de passe, il est nécessaire de saisir d'abord le CODE PIN, puis le nouveau CODE PIN. Lors de l'achat, le mot de passe saisi par le Fabricant est « 0000 ».

⚠ Pour éviter d'oublier le mot de passe, il est conseillé de choisir une combinaison facile à mémoriser.



Connectivité. (Seulement dans certains modèles). Permet de modifier les paramètres relatifs à la connectivité.



Permet de configurer un facteur de correction pour l'alignement et la détection du poste de rechargement. Pour plus de détails, se référer au menu sur le robot ou sur l'APPLI.



Rétablit les configurations d'usine.

⚠ Toutes les configurations seront perdues, il faudra configurer à nouveau les paramètres du robot et du jardin. Il CODE PIN configuré ne sera pas remis à la valeur d'usine.



Configurer la distance parcourue par le robot après le fil avant de changer de direction. Configurer MIN pour faire parcourir au robot la distance minimale possible, MAX pour la distance maximale possible et MED pour une valeur intermédiaire.

ARRÊT EN SÉCURITÉ DU ROBOT

Lors de l'emploi du robot, il peut s'avérer nécessaire d'arrêter le robot. Dans des conditions normales, le robot s'arrête à l'aide de la touche "OFF". En cas de danger ou pour effectuer l'entretien, il est nécessaire de l'arrêter dans des conditions de sécurité afin d'éviter tout risque de démarrage imprévu de la lame. Appuyer sur la touche "STOP" pour arrêter le robot. Débrancher la fiche d'alimentation de la prise électrique.

FR



Important

L'arrêt du robot dans des conditions de sécurité est nécessaire pour pouvoir effectuer des opérations d'entretien et de réparation (par exemple : remplacement de la lame, opérations de nettoyage, etc.).

Pour démarrer le robot, procéder de la façon suivante :

- positionner le robot à l'intérieur de la zone de coupe ;
- appuyer sur la touche « ON/OFF » et attendre quelques secondes que le robot s'allume complètement.
- appuyer sur la touche « START/PAUSE » pour démarrer le cycle de travail.

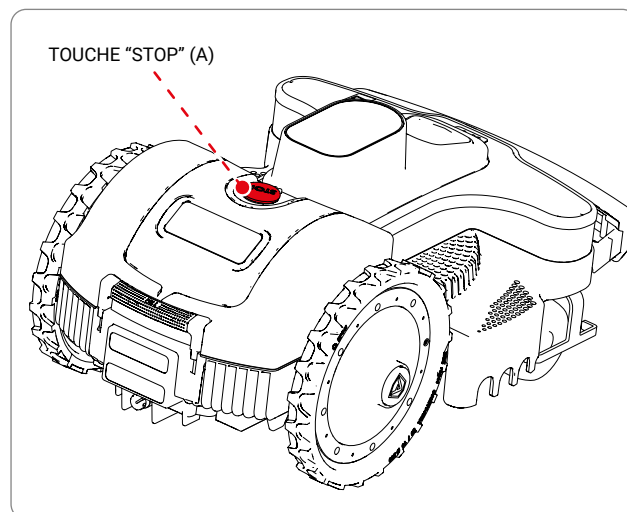

INACTIVITÉ PROLONGÉE ET REMISE EN SERVICE

En cas d'inactivité prolongée du robot et avant la saison de coupe, il est nécessaire d'effectuer une série d'opérations pour garantir son bon fonctionnement lors de sa réutilisation.

1. Recharger complètement la batterie avant de stocker la machine pour l'hiver. Recharger la batterie au moins tous les 5 mois.
2. Faire appel à un revendeur agréé pour procéder à l'entretien programmé. Cette mesure est fondamentale pour maintenir le robot dans de bonnes conditions. D'habitude, la maintenance comprend les opérations suivantes :
 - nettoyage complet du cadre du robot, de la lame de coupe et de toutes les autres parties mobiles ;
 - nettoyage de l'intérieur du robot ;
 - contrôle du bon fonctionnement du robot ;
 - contrôle et, si nécessaire, remplacement des pièces usagées telles que, par exemple, la lame de coupe, les charbons (seulement pour les modèles de robots dotés de moteurs avec charbons) ;
 - contrôle de la capacité de la batterie ;
 - en l'occurrence, le revendeur peut également charger le nouveau logiciel.
3. Nettoyer soigneusement le robot et le poste de rechargement (voir "Nettoyage robot").
4. Vérifier toute pièce usagée ou abîmée comme, par exemple, la lame de coupe et en évaluer le remplacement.
5. Ranger le robot dans un endroit à l'abri et sec (température ambiante appropriée de 10-20°C) et pas facile d'accès par les enfants, les animaux, d'autres corps étrangers, etc. Conserver le robot à une température inférieure à 20°C afin d'éviter au maximum que les batteries ne s'auto-déchargent.
6. Débrancher la fiche d'alimentation (A) de la prise électrique.
7. Couvrir le poste de rechargement (C) pour empêcher que n'y entre du matériel (feuilles, papier, etc.) et pour préserver les plaques de contact.

Remise en service

Avant de remettre le robot en service après une longue période d'inactivité, procéder de la façon suivante :

1. brancher la fiche d'alimentation (A) à la prise électrique ;
2. réactiver l'alimentation électrique générale ;
3. placer le robot à l'intérieur du poste de rechargement ;
4. appuyer sur la touche « ON/OFF » et attendre quelques secondes que le robot s'allume complètement ;
5. la DEL de la batterie devient orange fixe pendant quelques secondes en cas de détection de la station de recharge ;
6. le robot est à présent prêt à fonctionner (voir "Modalité de programmation").

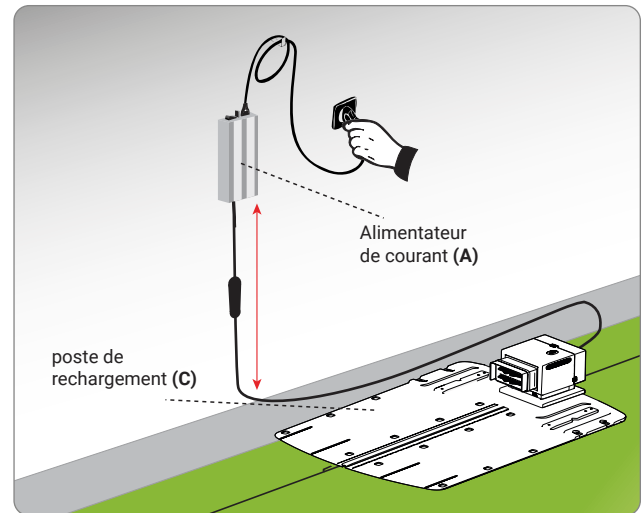

FR

RECHARGEMENT BATTERIES POUR INACTIVITÉ PROLONGÉE



Danger - Attention

Il est interdit de recharger le robot dans des environnements explosifs ou inflammables.

1. Alimenter électriquement le poste de rechargement et vérifier que les plaques sont propres.
2. Positionner le robot à l'intérieur de son poste de rechargement.
3. Appuyer sur la touche « ON/OFF » et attendre quelques secondes que le robot s'allume complètement.
4. La DEL de la batterie devient orange fixe pendant quelques secondes en cas de détection de la station de recharge.
5. Vérifier que la DEL « AUTO » soit éteinte, le cas échéant, appuyer sur la touche « AUTO » pour éteindre la DEL.
6. Une fois le rechargement terminé (environ 6 heures), appuyer sur la touche "OFF" (C).
7. Ranger le robot dans un endroit à l'abri et sec (température ambiante appropriée de 10-20°C) et pas facile d'accès par les enfants, les animaux, d'autres corps étrangers, etc.

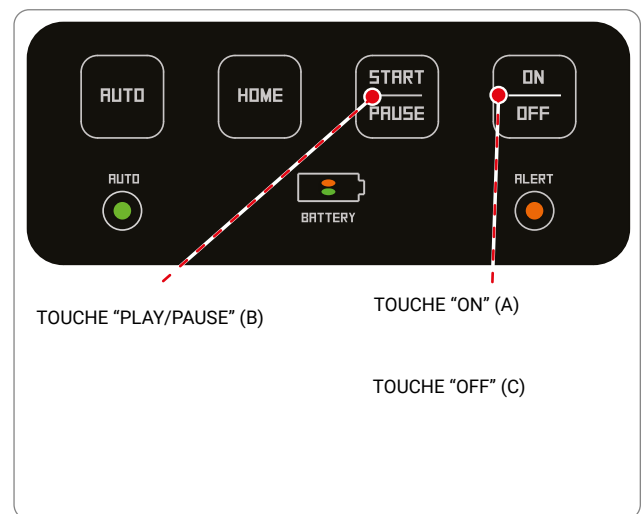

CONSEILS D'UTILISATION

Ci-après quelques indications à respecter durant l'utilisation du robot :

- même si vous vous êtes suffisamment informés, il vaut mieux pour la première utilisation simuler quelques manœuvres d'essai pour identifier les commandes et les fonctions principales ;
- vérifier le serrage des vis de fixation des principaux organes ;
- tondre la pelouse fréquemment pour éviter que l'herbe ne pousse trop ;
- ne pas utiliser le robot pour tondre de l'herbe ayant une hauteur supérieure à **1 cm** (0,40 ") par rapport à la lame de coupe. En cas d'herbe haute, lever la lame de coupe pour la baisser graduellement les jours suivants ;
- si la pelouse a un système d'irrigation automatique, programmer le robot de sorte qu'il entre dans son poste de rechargement au moins 1 heure avant le début de l'irrigation ;
- vérifier la déclivité du terrain et s'assurer qu'il ne dépasse pas les valeurs maximum admises de sorte que l'emploi du robot soit sans dangers ;
- nous conseillons de programmer le robot de sorte qu'il ne travaille pas plus que le nécessaire et d'évaluer également la pousse de l'herbe, différente selon les saisons, de façon à ne pas le soumettre à une usure inutile et à une baisse de la durée des batteries ;
- pendant le fonctionnement du robot, pour éviter de nuire à la sécurité, vérifier l'absence de personnes (notamment enfants, personnes âgées ou handicapés) et d'animaux domestiques dans la zone de travail. Pour éviter ce risque, on conseille de programmer l'activité productive du robot à des heures appropriées.

Le fabricant ne garantit pas une compatibilité totale entre la tondeuse à gazon robotisée et les autres types de systèmes sans fil, tels que les télécommandes, les émetteurs radio, les appareils acoustiques, les enceintes électriques enterrées pour les animaux ou similaires.

ENTRETIEN ORDINAIRE

CONSEILS D'ENTRETIEN



Important

Pendant les opérations d'entretien, porter les EPI indiqués par le Fabricant, notamment lorsqu'on intervient sur la lame. Avant d'effectuer les opérations d'entretien, vérifier que le robot est bien en position d'arrêt (voir "Arrêt du robot en toute sécurité").

TABLEAU DES FRÉQUENCES D'ENTRETIEN PROGRAMMÉ

Fréquence	Composant	Type d'intervention	Référence
Toutes les semaines	Lame	Nettoyer la lame et vérifier son état de fonctionnement. Si la lame est pliée à cause d'un choc ou si elle est très usée, la changer	Voir "Nettoyage robot" Voir "Remplacement lame"
	Poignées de rechargement batteries	Nettoyer et éliminer toute oxydation	Voir "Nettoyage robot"
	Plaques de contact	Nettoyer et éliminer toute oxydation	Voir "Nettoyage robot"
	Capteur pluie	Nettoyer et éliminer toute oxydation	Voir "Nettoyage robot"
Tous les mois	Robot	Procéder au nettoyage	Voir "Nettoyage robot"
Une fois par an ou à la fin de la saison de coupe	Robot	Effectuer la révision auprès d'un centre d'assistance agréé.	Voir "Inactivité prolongée et remise en service"

NETTOYAGE ROBOT

1. Arrêter le robot dans des conditions de sécurité (voir "Arrêt du robot en toute sécurité").



Précaution - Avertissement

Porter des gants de protection pour éviter de se couper.

2. Nettoyer toutes les surfaces extérieures du robot avec une éponge mouillée à l'eau tiède et au savon neutre et bien essorée de façon à enlever l'eau en trop avant l'utilisation.



Précaution - Avertissement

L'emploi excessif d'eau peut provoquer des infiltrations et endommager les éléments électriques.

3. Ne pas utiliser de solvants ni d'essence pour ne pas endommager les surfaces vernies et les éléments en plastique.
4. Ne pas laver les parties internes du robot et ne pas utiliser de jets d'eau car ceci pourrait endommager les éléments électriques et électroniques.



Précaution - Avertissement

Pour ne pas endommager irréversiblement les éléments électriques et électroniques, ne pas plonger le robot dans l'eau, ni partiellement ni entièrement, car il n'est pas étanche.

5. Vérifier la partie inférieure du robot (zone de la lame de coupe, roues avant et arrière), utiliser une brosse appropriée pour enlever incrustations et/ou résidus qui pourraient entraver le bon fonctionnement du robot.
6. Enlever tout résidu d'herbe et de feuilles de la zone de préhension du robot.
7. Nettoyer les poignées du chargeur de batteries (A), les plaques de contact (B) et éliminer toute trace d'oxydation ou de résidus dus aux contacts électriques à l'aide d'un chiffon sec et, si nécessaire, d'un papier abrasif à grain fin.
8. Nettoyer le capteur de pluie (C) et éliminer tout résidu de saleté ou d'éventuelles oxydations.
9. Nettoyer l'intérieur du poste de rechargement des résidus qui s'y sont accumulés.

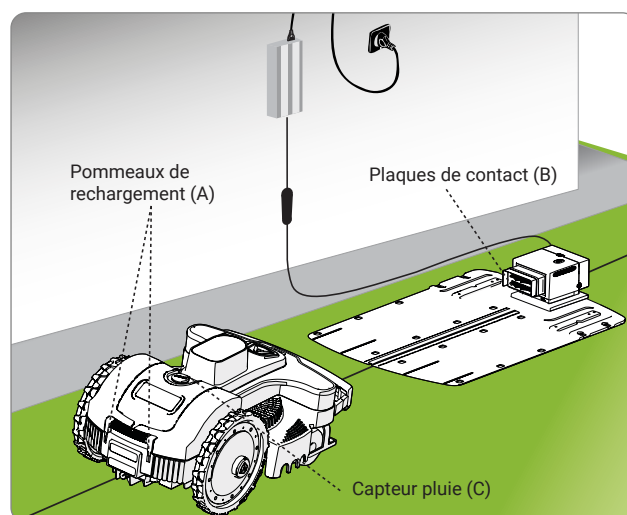

PANNES, CAUSES ET REMÈDES

FR

Les informations ci-dessous ont pour but d'aider à l'identification et à la correction d'éventuelles anomalies et dysfonctionnements qui pourraient se présenter lors de l'utilisation du robot. Certaines pannes peuvent être réparées par l'utilisateur ; d'autres demandent une compétence technique spécifique ou des capacités particulières et doivent être réparées exclusivement par un personnel qualifié ayant une expérience reconnue et acquise dans le secteur d'intervention spécifique.





Lorsque le robot est dans un état d'erreur avec le voyant ALERTE allumé ou clignotant, se connecter avec l'APPLI via un smartphone pour comprendre sa nature.



Précaution - Avertissement

Arrêter le robot dans des conditions de sécurité (voir « Arrêt en sécurité du robot »), dans le cas où il s'avérerait nécessaire d'inspecter le robot pour éviter le danger d'activation imprévue de la lame.

Problème	Causes	Solutions
Vibration anormale Le robot est très bruyant	Lame de coupe endommagée	Remplacer la lame par une neuve (voir "Remplacement lame")
	Lame de coupe coincée par des résidus (bandes, cordes, bouts de plastique, etc.)	Arrêter le robot dans des conditions de sécurité (voir "Arrêt du robot en toute sécurité"). Libérer la lame  Précaution - Avertissement Porter des gants de protection pour éviter de se couper
	Le démarrage du robot a eu lieu en présence d'obstacles inattendus (branches tombées, objets oubliés, etc.)	Arrêter le robot dans des conditions de sécurité (voir "Arrêt du robot en toute sécurité") Enlever les obstacles et redémarrer le robot [voir "Mise en service - modalité automatique"]
	Moteur électrique en panne	Faire réparer ou remplacer le moteur par son Centre d'Assistance agréé le plus proche
	Herbe trop haute	Augmenter la hauteur de coupe (voir "Réglage hauteur de coupe") Effectuer une tonte préliminaire de la zone à l'aide d'une tondeuse classique
Le robot ne se positionne pas correctement à l'intérieur de son poste de rechargement	Position incorrecte du câble périmétral ou du cordon d'alimentation du poste de rechargement	Vérifier le raccordement du poste de rechargement (voir "Installation poste de rechargement et de l'alimentateur")
	Affaissement du terrain à proximité du poste de rechargement	Positionner le poste de rechargement sur une surface plate et stable (voir "Planification installation système")
Le robot se comporte de façon anormale autour des plates-bandes.	Câble périmétral mal positionné	Repositionner correctement le câble périmétral (sens des aiguilles d'une montre) (voir "Installation câble périmétral")
Le robot travaille dans les mauvais horaires	Horloge mal configurée	Reconfigurer l'horloge du robot (voir "Modalité de programmation")
	Horaire de travail mal configuré	Reconfigurer l'horaire de travail (voir "Modalité de programmation")

Problème	Causes	Solutions
La zone de travail n'est pas entièrement tondue	Heures de travail insuffisantes	Prolonger l'horaire de travail (voir "Modalité de programmation")
	Lame de coupe avec incrustations et/ou résidus	 Précaution - Avertissement Porter des gants de protection pour éviter de se couper. Nettoyer la lame de coupe
	Lame de coupe usagée	Remplacer la lame par une lame de rechange originale (voir "Remplacement lame")
	Aire de la zone de travail trop grande par rapport à la capacité effective du robot	Adapter l'aire de travail (voir "Données techniques")
	Le cycle de vie des batteries est en train de s'épuiser	Remplacer les batteries par des pièces de rechange originales (voir "Remplacement batteries")
	Les batteries n'ont pas été entièrement rechargées	Nettoyer et éliminer les éventuelles oxydations des points de contact des batteries (voir "Nettoyage robot").
Zone secondaire pas entièrement tondue	Mauvaise programmation	Programmer correctement l'aire secondaire (voir "Modalité de programmation")
 Orange clignotant lent	Date et heure non configurées	Se connecter avec l'APPLI via un smartphone pour mettre à jour la date et l'heure.
	Lame de coupe endommagée	Remplacer la lame avec une neuve (voir « Remplacement de la lame »).
	Lame de coupe bloquées par des résidus (bandes, cordes, fragments en plastique, etc.)	 Prudence - Avertissement Utiliser des gants de protection pour éviter tout danger de coupe des mains Débloquer la lame.
	Herbe trop haute	Augmenter la hauteur de coupe (voir « Réglage de la hauteur de coupe »).
	Le robot est soulevé du sol	Vérifier que le robot ne soit pas bloqué ou obstrué par un objet. Nettoyer et éliminer tout éventuel résidu d'herbe sous la coque qui obstrue les capteurs.
 Orange clignotant rapide	Après avoir appuyé sur la touche OFF, le voyant clignote rapidement	Se connecter avec l'APPLI via un smartphone pour saisir le PIN du robot.
	Le fil de délimitation du périmètre n'est pas branché correctement (rupture du câble, absence de raccordement électrique, etc.)	Contrôler la fonctionnalité de l'alimentation électrique, le bon raccordement de l'alimentateur et celui de la station de recharge (voir « Installation station de recharge et alimentateur »).
	Robot hors périmètre en pente	Délimiter la zone ayant une pente excessive (voir « Planification de l'installation du système »).
	Robot hors périmètre	Vérifier que le fil soit bien installé (profondeur excessive, proximité d'objets métalliques, distance entre le fil qui délimite deux éléments inférieure à 70 cm, etc.) (voir « Planification de l'installation du système »).
	Robot à l'intérieur d'une haie	Repositionner le fil de délimitation du périmètre correctement (sens antihoraire) (voir « Pose du fil de délimitation du périmètre »).

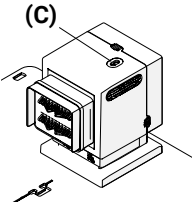
Problème		Causes	Solutions
 Orange allumé fixe		Erreur irrécupérable.	Éteindre et rallumer le robot. Si le problème persiste, merci de contacter le centre d'assistance agréé le plus proche.
	La diode (C) ne s'allume pas	Absence de tension d'alimentation	Vérifier le branchement correct à la prise de courant de l'alimentateur
		Fusible coupé	Faire remplacer le fusible par son centre d'Assistance agréé le plus proche
	La diode (C) du transmetteur est allumée	Câble périmétral coupé	Arrêter le robot dans des conditions de sécurité (voir "Arrêt du robot en toute sécurité"). Débrancher la prise de courant de l'alimentateur. Effectuer la jonction du câble périmétral

REPLACEMENT DES COMPOSANTS

RECOMMANDATIONS POUR LE REMPLACEMENT DES PIÈCES



Important

Procéder aux opérations de remplacement et de réparation des pièces en suivant les indications fournies par le fabricant ou bien s'adresser au Service d'Assistance si ces opérations ne sont pas indiquées dans le Manuel.

REPLACEMENT BATTERIES



Important

Faire remplacer les batteries par un centre d'assistance agréé.

REPLACEMENT LAME

1. Arrêter le robot dans des conditions de sécurité (voir "Arrêt du robot en toute sécurité").



Important

Porter des gants de protection pour éviter de se couper.

Pour le remplacement, utiliser exclusivement la lame originale adaptée à la machine.

MODÈLE : 8040BA0

Code lame de coupe : 075Z07800A

2. Capoter le robot et le poser de façon à ne pas abîmer son toit.
3. Dévisser les vis (B) pour démonter la lame (A).
4. Introduire une nouvelle lame et serrer les vis.
5. Redresser le robot en position de marche.

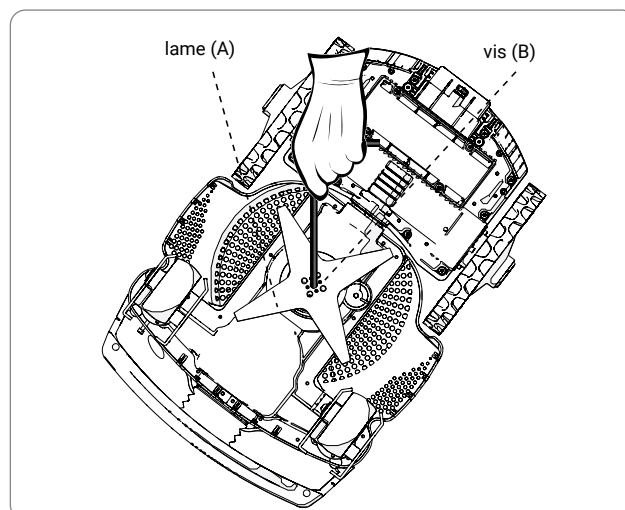

MISE HORS SERVICE DU ROBOT

- Au terme de sa vie utile, ce produit appartient à la classe des RAEE (rebut d'appareillages électriques et électroniques) : il est donc interdit de le jeter dans les déchets ménagers normaux, dans les déchets urbains mixtes (collecte générale) ou dans les déchets urbains séparés (tri sélectif).
- Au moment de la mise au rebut du robot, l'utilisateur devra vérifier que le produit est recyclé conformément aux prescriptions locales pour l'élimination des déchets ; en particulier, il devra obligatoirement séparer les composants électriques et électroniques et les éliminer séparément dans les centres de collecte spécialisés en RAEE ou bien rendre au revendeur le produit encore intègre lors de l'achat d'un nouveau produit. L'élimination abusive des RAEE sera punie au moyen de sanctions régies par les lois en vigueur dans le territoire où l'infraction a eu lieu.
- La présence de substances dangereuses dans les appareillages électriques et électroniques a un effet potentiellement nocif sur l'environnement et sur la santé humaine, l'utilisateur joue donc un rôle fondamental afin de promouvoir la réutilisation, le recyclage et d'autres formes de récupération des RAEE.
- Tous les éléments qui doivent être séparés et écoulés de façon particulière sont marqués d'un signal spécial.

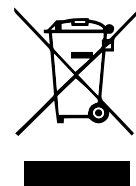

FR



Danger - Attention

RAEE – Les rebuts d'appareillages électriques et électroniques (RAEE) peuvent contenir des substances dangereuses ayant des effets potentiellement nocifs sur l'environnement et sur la santé humaine. Il est obligatoire de procéder correctement à l'élimination des RAEE et seulement dans des centres de collecte agréés.

- Emballage - L'emballage du produit est fait avec des matériaux recyclables et doit être éliminé de façon durable dans les containers de collecte prévus à cet effet ou dans des centres de collecte agréés.
- Batteries - Les batteries usagées ou épuisées contiennent des substances nocives pour l'environnement et pour la santé de l'homme, il ne faut donc pas les jeter dans les déchets ménagers normaux. L'utilisateur devra éliminer les batteries de manière durable dans les containers de collecte conçus à cet effet ou dans des centres spéciaux autorisés à la collecte.

ZUCCHETTI Centro Sistemi S.p.A. Via Lungarno 305/A Terranuova B.ni (AR) ITALY

Déclare sous sa responsabilité que le produit :

tondeuse-robot automatique alimentée par batterie, modèle 8040BA0 est conforme aux prescriptions essentielles en matière de sécurité, de santé et de protection de l'environnement prévues par les directives de l'Union européenne suivantes :

Directive machines 2006/42/CE, directive compatibilité électromagnétique 2014/30/UE, directive Radio (RED) 2014/53/UE, directive RoHS 2011/65/UE, directive RAEE 2012/19/UE, directive émission sonore dans l'environnement 2005/88/CE ;

est conforme aux normes harmonisées suivantes :

EN 50636-2-107:2015 + A1:2018 + A2:2020 (**sécurité**) ;

EN 60335-1:2012 + AC:2014 + A11:2014 + A13:2017 + A1:2019 + A14:2019 + A2:2019 (**sécurité**) ;

EN 62233:2008 +AC:2008 (**champs électromagnétiques**);

EN 55014-1:2017 + A11:2020 (**émission**) ;

EN IEC 61000-3-2:2019 e EN 61000-3-3:2013 + A1:2019 (**émission**) ;

EN 55014-2:2015 (**immunité**) ;

EN 50419:2006 (**RAEE – Marquage des appareils**)

ETSI EN 301 489-1 V2.2.3 (**Compatibilité électromagnétique**)

ETSI EN 301 489-17 V3.2.4 (**Compatibilité électromagnétique**)

ETSI EN 300 328 V2.2.2 (**Efficacité du spectre radio**)

ETSI EN 303 447 V1.1.1 (**Efficacité du spectre radio**)

Modèles dotés de « Module Connect (GPS, GPRS) »:

ETSI EN 301 511 V12.5.1 (**Efficacité du spectre radio**)

déclare par ailleurs qu'en vertu de la directive 2005/88/CE, le niveau Lwa de puissance sonore sur un échantillon significatif est de 63.0 dB ± 2.0 dB (pondéré sur courbe A et se rapportant à 1 pW), que le niveau Lwa de puissance sonore garantie est inférieur à 67 dB (pondéré sur courbe A et se rapportant à 1 pW) et qu'en vertu des directives 2005/88/CE et 2006/42/CE, les brochures techniques sont réalisées chez Zucchetti Centro Sistemi S.p.A. via Lungarno 305/a, Terranuova B.ni (Arezzo), Italie.

Terranuova B.ni 31/10/2022

Bernini Fabrizio
(P.D.G.)



ZUCCHETTI Centro Sistemi S.p.A. Via Lungarno 305/A Terranuova B.ni (AR) ITALY

Declares and assumes liability that the product:

battery-powered automatic lawnmower robot, models 8040BA0 complies with the basic requisites for safety, health and environmental protection provided for by the following UK Regulations:

Supply of Machinery (Safety) Regulations 2008 S.I. 2008/1597 (as amended), Electromagnetic Compatibility Regulations 2016 S.I. 2016/1091 (as amended), Radio Equipment Regulations 2017 S.I. 2017/1206 (as amended), Restriction of the Use of Certain Hazardous Substances in Electrical and Electronic Equipment Regulations 2012 S.I. 2012/3032 (as amended), Waste Electrical and Electronic Equipment Regulations 2013 S.I. 2013/3113 (as amended), Noise Emission in the Environment by Equipment for use Outdoors Regulations 2001 S.I. 2001/1701 (as amended);

complies with the following designated standards:

BS EN 50636-2-107:2015 + A1:2018 + A2:2020 (**safety**);

BS EN 60335-1:2012 + AC:2014 + A11:2014 + A13:2017 + A1:2019 + A14:2019 + A2:2019 (**safety**);

BS EN 62233:2008 + AC:2008 (**electromagnetic fields**);

BS EN 55014-1:2017 + A11:2020 (**emission**);

BS EN IEC 61000-3-2:2019 and BS EN 61000-3-3:2013 + A1:2019 (**emission**);

BS EN 55014-2:2015 (**immunity**);

BS EN 50419:2006 (**WEEE – Equipment marking**)

BS EN 301 489-1 V2.2.3 (**Electromagnetic compatibility**)

BS EN 301 489-17 V3.2.4 (**Electromagnetic compatibility**)

BS EN 300 328 V2.2.2 (**Radio Spectrum Efficiency**)

BS EN 303 447 V1.1.1 (**Radio Spectrum Efficiency**)

Models equipped with "Connect module (GPS, GPRS)":

BS EN 301 511 V12.5.1 (**Radio Spectrum Efficiency**)

also declares that, pursuant to the S.I. 2001/1701 (as amended), the LWA sound power level, out of a significant sample is 59 dB ± 2.0 dB (weighted on A curve and referred to 1 pW), that the guaranteed LWA sound power level is less than 61 dB (weighted on A curve and referred to 1 pW) and that the technical folders in compliance with the S.I. 2001/1701 (as amended) and the S.I. 2008/1597 (as amended) are available c/o Zucchetti Centro Sistemi S.p.A. via Lungarno 305/a, Terranuova B.ni (ar), Italy.

Terranuova B.ni 31/10/2022

Bernini Fabrizio
(CEO)



La société Zucchetti Centro Sistemi S.p.A (ZCS) garantit à ses clients l'application de tous les droits contenus dans la directive européenne 1999/44/CE. En particulier, d'éventuels défauts de matériaux ou de fabrication sont couverts par la garantie pour une période de 2 (deux) ans à compter de la date d'achat originale.

ZCS ne garantit pas le fonctionnement ininterrompu ou exempt d'erreurs du produit, et décline toute responsabilité en cas de dommages provoqués par des erreurs durant la consultation des instructions. De plus, la présente garantie ne s'applique pas à : des dommages esthétiques, tels que rayures, coupures, bosselures ; matériels consommables, tels que batteries, à moins que le dommage du produit ne se soit vérifié à cause d'un défaut de matériaux ou de fabrication ; des dommages causés par l'utilisation du produit avec des accessoires non fabriqués ou commercialisés par ZCS; des dommages causés par des accidents, abus, usage erroné, alluvions, feu ou autres événements naturels ou causes externes ; des dommages causés par des opérations réalisées par des fournisseurs du service ZCS non autorisés ; ou à des dommages à un produit qui a été modifié ou altéré sans l'autorisation écrite de ZCS.

ZCS maintient le droit exclusif de réparer ou de remplacer (par un produit neuf ou faisant l'objet d'une révision récente) le produit ou les pièces qui le composent ou d'offrir, à sa seule discrétion, le remboursement total du prix d'achat. Lorsqu'un remboursement est accordé, le produit pour lequel le remboursement a été reçu, doit être restitué à ZCS et il devient propriété de ZCS. Durant la période de garantie, ZCS se chargera, à sa seule discrétion, de réparer ou remplacer les composants endommagés dans des conditions d'utilisation normale. La réparation ou le remplacement peuvent prévoir l'emploi de composants et/ou d'unités récemment révisés, au choix de ZCS. ZCS se réserve en outre le droit d'utiliser les unités de rechange, pièces ou composants ayant une valeur et un design comparables. Le coût des pièces ou de la main-d'oeuvre pour les interventions de réparation ou de remplacement ne sera pas à la charge du client, auquel en revanche seront facturés les coûts d'expédition. Lorsqu'un produit ou un composant est remplacé, tout élément de rechange devient propriété de l'utilisateur et l'élément remplacé propriété de ZCS, selon le cas.

Cette garantie ne préjudicie pas les droits de l'acquéreur visés par les lois nationales applicables en vigueur, sous réserve des frais prévus par celles-ci à la charge de l'acquéreur afin d'exercer la présente garantie.

La garantie limitée au pays d'achat peut être exercée auprès du point de vente où le robot a été acheté ou auprès du centre d'assistance le plus proche. Le robot défectueux doit être restitué personnellement au revendeur ou au centre d'assistance le plus proche. Dans le cas d'une restitution par courrier, à la charge de l'acquéreur, le robot doit être emballé dans son emballage d'origine et accompagné d'une copie de la facture ou du reçu d'achat, contenant la date d'achat, le numéro de série et la description du problème.

CONDITIONS ET LIMITATIONS

- Pour les modalités d'application de la présente garantie et pour toute information, contacter le point de vente.
- La présente garantie est valide seulement si :
 - le produit défectueux est présenté avec l'original lisible de la facture ou du reçu d'achat indiquant la date d'achat et le nom du revendeur;
- La présente garantie déchoit si :
 - le produit n'est pas utilisé dans le respect des instructions d'utilisation et d'entretien;
 - l'installation ou l'utilisation n'est pas conforme aux instructions d'utilisation;
 - le numéro de série est effacé ou rendu illisible;
 - un périphérique quelconque non autorisé est utilisé ou le produit est modifié;
 - des pièces ou des accessoires non d'origine sont utilisés;
 - une pièce ou un accessoire est altéré/e;
 - les interventions d'entretien sont effectuées par le client ou des tiers non autorisés;
 - dans le robot, dans l'alimentateur, dans la recharge ou dans les accessoires, il y a des pannes dues à des agents atmosphériques comme des foudres, avalanches, glissements de terrain, sautes de courant, décharges électriques, orages, alluvions, catastrophes naturelles, etc.
- Exclusion de la garantie et limitations :
 - Les pièces sujettes à usure suite à l'utilisation sont exclues de la garantie, telles que les balais, câble périmétral, lame de coupe, clous, chenilles, roues, câbles et cordons de connexion;
 - Parties externes et supports en plastique qui ne présentent aucun défaut de fabrication. La décoloration des plastiques causée par des motifs naturels ou des agents chimiques;
 - La batterie a une garantie limitée uniquement aux défauts de fabrication dans les 24 premiers mois de vie utile;
 - Les moteurs ont une garantie de 2 ans ou de 3 000 heures de fonctionnement.

COMMENT DEMANDER LE SERVICE D'ASSISTANCE SOUS GARANTIE

Pour demander le service d'assistance sous garantie et pour toutes instructions spécifiques sur la modalité et le lieu de restitution du produit ZCS pour le service d'assistance, contacter le point de vente où le robot a été acheté ou le centre d'assistance le plus proche. Pour exercer le droit de garantie, le revendeur original demandera à l'acquéreur de présenter un original ou une copie de la facture ou du reçu d'achat du produit. La garantie est limitée au pays dans lequel ZCS ou les revendeurs autorisés ont originairement vendu le produit.

DÉFINITIONS SUPPLÉMENTAIRES

Assistance sur place

- Le client n'a pas le droit à l'assistance sur place du produit, même pas durant la période de garantie.
- Si une intervention sur place s'avère nécessaire, le coût de l'appel et le tarif horaire du centre d'assistance sera facturé au client.

Conseils

- Conserver l'emballage d'origine.
- Conserver la facture ou le ticket d'achat (cause de déchéance de la garantie).

Attention

- Le client est tenu de lire attentivement le mode d'emploi et de respecter rigoureusement les instructions y contenues.